

スカウト用品カタログ  
2020 - 2021

# SCOUT CATALOG



SCOUT SHOP JAPAN

Official Shop of the Scout Association of Japan





## スカウト用品販売による収益は ボーイスカウト運動の推進に役立っています

スカウト用品販売による収益は、ボーイスカウト運動の大切な資金源になっています。  
皆様が用品をご利用になることが、この運動を支える大きな力になります。  
このカタログは、用品の全般を知っていただくために作成しました。  
各団に直接お送りいたしましたので、ぜひ有効にご活用ください。

オンラインショップもご利用ください。SCOUT SHOP JAPAN (ONLINE SHOP) OPEN  
一部商品につきましては、オンラインショップにて販売をしております。  
詳しくはスカウトショップの URL : <http://www.scoutshop.jp/> をご参照ください。

カタログに表示されている価格は消費税 (10%) 込みの価格です。 / Prices shown in this catalogue include sales tax.



### ■スカウト章は商標登録されています。

スカウトマークを利用する際は、使用料の納入をお願いいたします。  
詳しくは、日本連盟規程集の「スカウト章 (世界スカウト章を含む) の取り扱いに関する取り決め」をご参照ください。スカウトマークのついた記念品等の製作はぜひ各都道府県連盟、販売協力店、またはボーイスカウトエンタープライズ (03-6913-7281) へご注文ください！  
※上記窓口でのご注文に関しては、スカウト章の使用料はかかりません。

公益財団法人ボーイスカウト日本連盟

**NEW**

……新商品 / New products

限定  
在庫

……現品限り / No rain checks



……世界スカウト事務局 / World Scout Bureau

**包装の簡素化** 限られた地球の資源を守り、ゴミの減量を図るために、当連盟は包装の簡素化を進めます。従来包装されていた商品が包装されない場合や、リサイクルできる素材の包装に変わる場合がありますので、加盟員の皆さまのご理解とご協力をお願いいたします。

- このカタログは、2020年1月1日現在の価格です。
- 新商品ならびに仕様変更や価格の改定をする場合には、ホームページや機関誌「スカウティング」のスカウトショップニュースでその都度お知らせします。
- カタログに掲載されている商品以外にも、ボーイスカウト運動に協力いただいている下記の企業の商品も取り扱いできます。お問合せはボーイスカウトエンタープライズまでお願い致します。  
株式会社モンベル 株式会社ロゴスコオペレーション ビクトリノックス・ジャパン株式会社 レザーマンツール・ジャパン株式会社
- 印刷の都合上、現品とカタログ写真の間に色の差異が生ずることがあります。また、一部サンプル撮影のため仕様が異なるものがありますが、ご容赦ください。

# — CONTENTS —

[ 制服 ] ビーバースカウト	3	ウェア Clothing	19
[ 制服 ] カブスカウト	4	テント Tents	20
[ 制服 ] ボーイスカウト・ベンチャースカウト・ローバースカウト	6	ザック / バッグ類 Backpacks / Bags	24
[ 制服 ] 指導者	9	ナイフ Knives	25
スカウト・指導者共通用品	10	防寒具 / シュラフ / ベッド / マット 他 Cold weather gear / Sleeping gear	26
礼装用品	11	炊具 / 食器 Cooking products / Dishes	27
WB / 富士章コレクション	12	コレクション Collections	28
特注について / 記章等の着用	13	CD / ハンドクラフト CDs/Handcrafts	31
盾 / 表彰用品	14	書籍 Books	32
旗 / 付属品	15	特注品	36
スカウト用品 Scouting products	16		



# 制服 記章 他

写真撮影：石川典人

# BVS

## ビーバースカウト



### ▶ビーバークャップ

サイズ	フリー
品番	-20177
価格	1,430円

### ▶ビーバポロシャツ

サイズ	S	M	L	LL
対応身長	120	130	140	150
品番	-10601	-10603	-10605	-10607
肩幅	30	32	34	36
身幅	36	39	42	45
上衣丈	48	52	56	58
袖丈	16	17	18	19
価格	2,200円			

### ▶ビーバートレーナー

サイズ	S	M	L	LL
対応身長	120	130	140	150
品番	-10701	-10703	-10705	-10707
バスト	38	41	44	47
上衣丈	45	49	53	57
価格	2,530円			



### 【記 章】



ビーバチーフリング  
-28002 ¥110



年功章 1年章  
-50658 ¥440  
5個1組 ■素材：布



小枝章  
-58209 ¥880  
10枚1組



ビーバ隊補助者章  
-58372 ¥330



ネッカチーフビーバー  
ビーバースカウト用 50cm (小)  
-27054 ¥440  
ビーバ指導者用 75cm (大)  
-27076 ¥880  
堅ろう染 ■素材：綿 100%



スカウトネーム (ビーバー用)  
-73320 ¥213  
サインペンや筆ペンで記入。3枚1組  
■サイズ：3×7cm ■素材：布  
※アイロン接着ではありません。

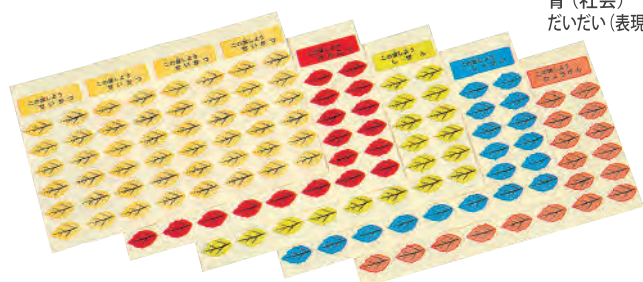

### 木の葉章 各¥110

各色3シート1組 (48枚/シート)

- 黄 (生活) -58184
- 赤 (健康) -58185
- 緑 (自然) -58186
- 青 (社会) -58187
- だいたい (表現) -58188

記章・標章類の証明書を発行している都道府県連盟においては、必ずその証明書をご持参のうえ購入してください。

# CS カブスカウト

## ▶カブキャップ

サイズ	フリー
品番	-21062
価格	1,430円



## ▶カブスカウトシャツ

サイズ	CS130	CS140	CS150	CS160
品番(半袖)	-11301	-11303	-11305	-11307
品番(長袖)	-11401	-11403	-11405	-11407
肩幅	36	38	40	43
バスト	85	90	95	102
上衣丈	55	59	63	69
袖丈(半袖)	19	20.5	22	23.5
袖丈(長袖)	43	47	51	55
価格	3,300円(半袖)、4,070円(長袖)			

※サイズの後に、半袖なら「S」、長袖なら「L」が入る。例 CS130S  
特注 半袖 -11309 ¥4,950 長袖 -11409 ¥6,105

## ▶カブスカウトズボン

サイズ	CS58-63	CS63-69	CS69-77	CS77-85	CS85-93
品番(半ズボン)	-11501	-11503	-11505	-11507	-11509
品番(長ズボン)	-11601	-11603	-11605	-11607	-11609
ウエスト	59~63	63~69	69~77	77~85	85~93
ヒップ	85	91	97	107	117
股下仕上げ寸(半ズボン)	17.5	19	20.5	20.5	20.5
価格	3,190円(半ズボン)、3,850円(長ズボン)				

※サイズの後に、半ズボンなら「SP」、長ズボンなら「LP」が入る。例 CS58-63SP  
特注 半ズボン -11511 ¥4,950 長ズボン -11611 ¥6,050

## ▶カブベルト

サイズ	M	L
品番	-25021	-25023
対応ウエスト	~80	~100
価格	715円	715円



## ▶カブハイソックス

サイズ	M	L
品番	-26056	-26062
対応サイズ	19~22	23~26
価格	825円	825円



## カブバックル

-25491 ¥407



## カブTシャツ フォレスト

各¥1,320

■素材：綿100% ■色：イエロー

130	-32301
140	-32303
150	-32305
160	-32307

サイズ	対応身長	身幅	着丈	肩幅	袖丈
130	130	52	37	33	15
140	140	56	40	35	16
150	150	60	43	38	17
160	160	63	46	41	18

着丈は首元から裾までの寸法です。



## カブストッキング

Mサイズ(19~22cm)  
-26078 ¥825

上部ゴム編式(ガーター不要)、抗菌・防臭・防縮加工系使用  
■素材：綿、アクリル、ポリウレタン

限定在庫



## ネックチーフカブ

カブスカウト用 65cm(小)  
-27010 ¥770

カブ指導者用 75cm(大)  
-27026 ¥880

堅ろう染 ■素材：綿100%



## CSシャツ用ボタン

-28305 ¥132

5個1組

## 結索練習用ロープ 4M

-82224 ¥471

スカウトが通常行う結索法の練習用  
■素材：綿100%、金剛うち  
■サイズ：約4m φ7mm  
命綱としての使用禁止。



## スカウトネーム(カブ用)

-73336 ¥213

サインペンや筆ペンで記入。3枚1組  
■素材：布  
■サイズ：3×7cm  
※アイロン接着ではありません。



## 月の輪チーフリング

-28005 ¥330



## チーフリングクマ

-28018 ¥220

【記章 / Merit badges】

記章・標章類の証明書を発行している都道府県連盟においては、必ずその証明書をご持参のうえ購入してください。

チャレンジ章 (40 種目) / Challenge Badges (40 items) 各¥165

社会生活 Social life	 国際 International -54013	 市民 Citizen -54029	 友情 Friendship -54035	 動物愛護 Animal welfare -54041	 案内 Guide -54057	 自然保護 Nature conservation -54063	 手伝い Helper -54079	 災害救助員 Rescue worker -54081
自然と野外活動 Nature and outdoor activities	 天文学者 Astronomer -54085	 自然観察官 Nature watcher -54091	 ハイカー Hiker -54104	 キャンパー Camper -54110	 地質学者 Geologist -54126	 気象学者 Meteorologist -54132	 探検家 Explorer -54135	
技術 Skills	 写真博士 Photographer -54148	 コンピューター博士 Computer expert -54154	 自転車博士 Bicycle expert -54160	 工作博士 Carpenter -54176	 通信博士 Communications expert -54182	 修理博士 Repair expert -54198	 乗り物博士 Transportation expert -54201	 技術博士 Technical expert -54217
	 救急博士 first aid expert -54223	 特技博士 Special skill holder -54239						
スポーツ Sports	 水泳選手 Swimmer -54245	 運動選手 Athlete -54251	 チームスポーツ選手 Team sports player -54267	 スキー選手 Skier -54273	 アイススケート選手 Ice skater -54289			
文化・趣味 Culture and hobbies	 収集家 Collector -54295	 画家 Painter -54308	 音楽家 Musician -54314	 料理家 Cook -54320	 フィッシャーマン Fisherman -54336	 旅行家 Traveler -54342	 園芸家 Gardener -54358	 演劇家 Performer -54364
	 読書家 Reader -54370	 マジシャン Magician -54386						



CS 組長章  
-58112 ¥165



CS 次長章  
-58128 ¥165



カブ隊奉仕者章  
-58344 ¥440



団号章 CS 各¥110  
0 -57600 1 -57601 2 -57602  
3 -57603 4 -57604 5 -57605  
6 -57606 7 -57607 8 -57608  
9 -57606



環境保護バッジ CS(青)  
-56051 ¥275

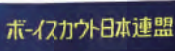

連盟員章 CS  
-56221 ¥110  
5枚1組



地名章 CS(ローマ字)  
-56492 ¥242  
納期:約5週間  
※予約申込品  
※新県連盟章は所属県連盟で  
ご購入ください。

組別章  
各¥220  
4枚1組

		
1組(赤) -57513	2組(白) -57529	3組(黄) -57535
		
4組(緑) -57541	5組(青) -57557	6組(えび茶) -57563



新ステップ章  
各¥187  
リズ -50217  
うさぎ -50223  
しか -50239  
くま -50337



月の輪章  
-50361 ¥220



カブスカウト用たすき  
-58595 ¥1,100

チャレンジ章が5課目以上の場合は、たすきに縫着できる。

# BS・VS・RS

## ボーイスカウト・ベンチャースカウト・ローバースカウト

### スカウトシャツ

サイズ	SL150	SL155	SL160	SL165	SL170	SL175	SL180	SL180X
品番(半袖)	-12301	-12303	-12305	-12307	-12309	-12312	-12314	-12316
品番(長袖)	-12401	-12403	-12405	-12407	-12409	-12412	-12414	-12416
肩幅	41	43	45	47	49	51	53	56
バスト	98	102	106	112	118	124	130	138
上衣丈	65	68	70	72	74	76	78	78
袖丈(半袖)	23	23.5	24	24.5	25	25.5	26	26
袖丈(長袖)	54	55	56	57	58	59	60	62
価格	4,070円(半袖)、4,730円(長袖)							

※サイズの後に、半袖なら「S」、長袖なら「L」が入る。例 SL160S  
 特注 半袖 -12318 ¥5,280 長袖 -12418 ¥6,270

### スカウトズボン

サイズ	SL58 -63LP	SL63 -69LP	SL69 -75LP	SL75 -81LP	SL81 -87LP	SL87 -94LP	SL94 -101LP	SL101 -110LP
品番	-12501	-12503	-12505	-12507	-12509	-12512	-12514	-12516
ウエスト	58~63	63~69	69~75	75~81	81~87	87~94	94~101	101~110
ヒップ	89	94	99	104	109	114	122	132
価格	4,730円							

特注 長ズボン -12518 ¥6,270



### スカウトハット(男女兼用) ＜BS・VS・RS＞

現在の副帽であるハットのツバを短くし、より実用的に。色も制服に合わせオリーブ色に変更。※革ベルトは別売りです。

サイズ	M58	L60
品番	-22701	-22705
高さ	13.5	
価格	4,180円	



### 中折れ帽(女性用)＜BS～指導者＞

新登場の中折れ帽。制服に合わせオリーブ色を基調とし、ツバの部分は紺色に。普段でも気軽にかぶれるデザインに。

女性スカウト・指導者は、ハットが中折れ帽が選択できます。

サイズ	M58	L60
品番	-22707	-22709
価格	3,740円	



### スカウトベルト＜BS＞

カブ同様、ポリアセタール製のバックルを採用。スカウトマークが浮き出たデザインになっている。ベルトはハット等のリボンに合わせたストライプのもの。

サイズ	M	L
品番	-25301	-25303
対応ウエスト	～100	～120
価格	1,155円	



### リーダーベルト (バックル付き・無地) ＜VS以上＞

サイズ	M	L	LL
品番	-25312	-25314	-25316
対応ウエスト	～100	～120	～150
価格	1,155円		



### スカウトバックル (リーダーベルトにも対応) -25493 ¥407



レバー式バックル(布ベルト用)  
-25479 ¥1,222  
ローラーバックルの弱点を改善したワンタッチ着脱式



手旗  
-82406 ¥827  
解脱付 ■サイズ：35×40cm



結索練習用ロープ 6M  
-82230 ¥616  
スカウトが通常行う結索法の練習用  
■素材：綿100%、金剛うち  
■サイズ：約6m φ8mm  
命綱としての使用禁止。



帽章 ボーイ  
-50027 ¥242



帽章 ベンチャー  
-50033 ¥242



帽章 ローバー  
-50049 ¥330  
副長補、デンリーダー、インストラクター



### 地名章 BS

-56495 ¥242  
※予約申込品(納期約5週間)  
※新県連盟章は所属県連盟で  
ご購入ください。



### 団号章 BS 各¥110

0 -57610 1 -57611  
2 -57612 3 -57613  
4 -57614 5 -57615  
6 -57616 7 -57617  
8 -57618 9 -57616



ベンチャー認識章  
-51260 ¥187



ボーイスカウトたすき  
-58623 ¥1,100  
新技能章の取り付け例はP13を  
参照下さい



デンコーチ綯  
-58340 ¥880



SLシャツ用ボタン  
-28311 ¥132  
5個1組



【記章 / Merit badges】

記章・標章類の証明書を発行している都道府県連盟においては、必ずその証明書をご持参のうえ購入してください。

進級記章類 リサイクル



スカウトバッジ  
-51171 ¥187



初級スカウト章  
-51173 ¥187



2級スカウト章  
-51175 ¥187



1級スカウト章  
-51177 ¥187



菊スカウト章  
(申請交付品)



隼スカウト章  
(申請交付品)



富士スカウト章  
(申請交付品)



スカウト顕彰富士  
(申請交付品)



信仰奨励章  
-59190 ¥110



新菊スカウト進級証  
-69675 ¥110  
カード、5枚1組



新隼スカウト進級証  
-69677 ¥110  
カード、5枚1組

新技能章



野営  
-55401 ¥165



救急  
-55405 ¥165



公民  
-55409 ¥165



リーダーシップ  
-55412 ¥165



スカウトソング  
-55416 ¥165



計測  
-55423 ¥165



野営管理  
-55403 ¥165



野外炊事  
-55407 ¥165



パイオニアリング  
-55418 ¥165



ハイキング  
-55414 ¥165



通信  
-55421 ¥165



観察  
-55425 ¥165



防災  
-55427 ¥440



報道  
-55429 ¥440



薬事  
-55432 ¥440



情報処理  
-55434 ¥440



コンピューター  
-55436 ¥440



情報通信  
-55438 ¥440



ネットユーザー  
-55441 ¥440



茶道  
-55443 ¥440



釣り  
-55445 ¥440

班任務章 各¥165



記録係  
-58051



会計係  
-58053



備品係  
-58055



班活動バッジ  
-58069 ¥308

\*登録年度で“色”  
が変わります。



班長章  
-58021



ボーイ用  
-58037



環境保護バッジ BS (緑)  
-56053 ¥275



安全係  
-58057



レクリエーション係  
-58059



環境係  
-58061



上級班長章  
-58015 ¥198



隊付章  
-58043 ¥165



環境保護バッジ VS・RS (紫)  
-56055 ¥275

【記章 / Merit badges】

記章・標章類の証明書を発行している都道府県連盟においては、必ずその証明書をご持参のうえ購入してください。

班別章 (36 種類) / Patrol badges (36 types) 各 ¥165



技能章 / Skill badges 各 ¥110



# 指導者

## ▶スカウトシャツ

サイズ	SL150	SL155	SL160	SL165	SL170	SL175	SL180	SL180X
品番(半袖)	-12301	-12303	-12305	-12307	-12309	-12312	-12314	-12316
品番(長袖)	-12401	-12403	-12405	-12407	-12409	-12412	-12414	-12416
肩幅	41	43	45	47	49	51	53	56
バスト	98	102	106	112	118	124	130	138
上衣丈	65	68	70	72	74	76	78	78
袖丈(半袖)	23	23.5	24	24.5	25	25.5	26	26
袖丈(長袖)	54	55	56	57	58	59	60	62
価格	4,070円(半袖)、4,730円(長袖)							

※サイズの後に、半袖なら「S」、長袖なら「L」が入る。例 SL160S  
 特注 半袖 -12318 ¥5,280 長袖 -12418 ¥6,270

## ▶スカウトズボン

サイズ	SL58 -63LP	SL63 -69LP	SL69 -75LP	SL75 -81LP	SL81 -87LP	SL87 -94LP	SL94 -101LP	SL101 -110LP
品番	-12501	-12503	-12505	-12507	-12509	-12512	-12514	-12516
ウエスト	58~63	63~69	69~75	75~81	81~87	87~94	94~101	101~110
ヒップ	89	94	99	104	109	114	122	132
価格	4,730円							

特注 長ズボン -12518 ¥6,270

## ▶指導者向けズボン(素材:ウール混)

ウエスト	60	64	67	70	73	76	79	82	85	88	92	96	100	105	110
品番	-16401	-16403	-16405	-16407	-16409	-16412	-16414	-16416	-16418	-16421	-16423	-16425	-16427	-16429	-16432
ヒップ	88	91	94	97	100	102	104	107	110	114	118	122	126	130	132
価格	7,150円														

特注 -16438 ¥10,530



## ▶リーダーハット(指導者、革ベルト)

サイズ	M58	L60	LL62
品番	-22712	-22714	-22716
高さ	13.5	13.5	13.5
価格	4,620円		



## ▶リーダーベルト(バックル付き・無地)

サイズ	M	L	LL
品番	-25312	-25314	-25316
対応ウエスト	~100	~120	~150
価格	1,155円		

## 【記章】

連盟員章、県名章、地名章、団号章はボーイスカウトと共通です。記章・標章類の証明書を発行している都道府県連盟においては、必ず証明書をご持参のうえ購入してください。

### 帽章



#### 帽章 ローバー

-50049 ¥330  
副長補、デンリーダー、インストラクター



#### 帽章 団委員

-50083 ¥385  
役員職、スカウトクラブ会員



#### 帽章 団委員長(副)

-50077 ¥605



#### 所属章(地区)

-56498 ¥242

納期: 約5週間



#### ハットベルト

-28629 ¥1,100  
リーダーハット用合皮ベルトです。  
■サイズ: フリー(58~62cm 対応)



#### ハットホルダー

-22801 ¥1,650  
■木製 ■サイズ: 420×375mm  
※ハット本体、帽章は含まれません。



#### 帽章 コミッショナー(副)

-50061 ¥605



#### 帽章 隊長

-50099 ¥605



#### 帽章 副長

-50102 ¥605



#### ボタン SL(シャツ用)

-28311 ¥132  
5個1組

#### ボタン LW(ウールズボン用)

-28313 ¥110  
3個1組



#### レバー式バックル(布ベルト用)

-25479 ¥1,222  
ローラーバックルの弱点を改善したワンタッチ着脱式



#### 革ベルト(バックル付)

M(ウエスト 80~90cm) -21230 ¥3,157  
L(ウエスト 97~107cm) -21246 ¥3,362  
ベルト巾 3.5cm。80cmより小さいサイズの方は、ご自分で穴をあけてご使用ください。

## 腕章



#### 腕章 団指導者

-50419 ¥220



#### 腕章 地区役員

-50425 ¥220



#### 腕章 県連役員

-50431 ¥220



#### 腕章 日本連盟

-50447 ¥220



#### 腕章 スカウトクラブ

-50641 ¥330



#### 腕章 県連職員

-50453 ¥495

## えり章



A 団指導者



B 地区役員



C 県連役員



D 日本連盟



E スカウトクラブ会員



F 県連職員

## えり章

各¥660

A -50845 B -50839  
C -50823 D -50817  
E -50873 F -50867

# スカウト・指導者共用品

## 記章

記章・標章類の証明書を発行している都道府県連盟においては、必ずその証明書をご持参のうえ購入してください。

### 年功章

					
<b>1年章</b> -50711 ¥605 5個1組	<b>2年章</b> -50664 ¥605 5個1組	<b>3年章</b> -50733 ¥605 5個1組	<b>4年章</b> -50748 ¥220	<b>5年章</b> -50754 ¥220	<b>10年章</b> -50801 ¥330

### えり略章

		
<b>スカウト用</b> -58429 ¥330	<b>指導者用</b> -58435 ¥330	<b>世界スカウト記章</b> -56010 ¥110 ワッペン、刺しゅう製 φ4cm

### 年功章台座

					
<b>BV 水色</b> -58504 ¥110 10枚1組	<b>CS 黄色</b> -58510 ¥110 10枚1組	<b>BS 緑色</b> -58526 ¥110 10枚1組	<b>VS 紺色</b> -58532 ¥110 10枚1組	<b>RS 赤色</b> -58548 ¥110 10枚1組	<b>L 白色</b> -58554 ¥110 10枚1組

	<b>日の丸</b> 小 (3.8 × 5.9cm) -56116 ¥154 大 (6.1 × 9.5cm) -56122 ¥220
	<b>派遣員章セット</b> 日の丸小20枚セット -72890 ¥2,200

### 富士永久章



(申請交付品)

### 維持会員章 (略章)



**通常維持会員 (銀色)**  
布製 -59580 ¥275  
スライド -59540 ¥1,100



**特別維持会員 (金色)**  
布製 -59596 ¥275  
スライド -59550 ¥1,100



**維持会員章の  
スライド式金具**  
-59886 ¥550



**友情バッジ**  
各¥220

金色 -56166  
銀色 -56172  
銅色 -56188

### ボーイスカウト日本連盟

**新連盟員章 BS**  
-56223 ¥110  
5枚1組

### STEP UP

**ステップアップバッジ**  
スカウト・指導者共通  
3枚1組※申請頒布品

### 外国語会話バッジ

English
français
español
中文
한국어

各¥308  
英語 -56035  
フランス語 -56031  
スペイン語 -56033  
中国語 -56037  
韓国語 -56039

各¥462  
ドイツ語 -56021  
イタリア語 -56023  
ポルトガル語 -56024  
ロシア語 -56025  
タガログ語 -56026  
アラビア語 -56027

Deutsch
Italiano
Português
Русский язык
Tagalog
العربية

## 備品



### ネームプレート

-31209 ¥187  
文字入れの字数は1列にスペースを含めて漢字は8文字、アルファベットで12文字が限度です。(納期は約3週間)  
※原稿は正確をお願いします。  
■サイズ: 2.7 × 7.5cm

文字入れの品番・価格

品番	価格
1列	31215 ¥506
2列	31221 ¥638
3列	31237 ¥781

※価格はプレート代も含まれます。



**名刺用紙 (タテ型)**  
-69410 ¥880

100枚1組  
特注で名刺印刷も承ります。  
下記をご覧ください。



**名刺用紙 (ヨコ型)**  
-69426 ¥880

100枚1組  
特注で名刺印刷も承ります。  
下記をご覧ください。



**名札ケース**  
-71535 ¥749

10枚1組 名札やワッペンをポケットのボタンからつり下げられるビニールケース。  
■サイズ: 9.4 × 8.5cm

### 名刺印刷

①、②、③の項目をお選びの上、印刷内容をお知らせください。  
・納期: 約2~3週間  
・ご注意: その他のレイアウトの場合、お引き受け出来ない場合もございますのでご了承下さい。

①レイアウトをお選びください。 ※名刺刷り込み例

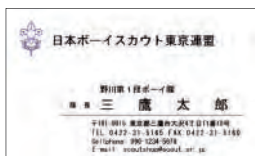

和文 A (ゴシック体の例)



和文 B (明朝体の例)

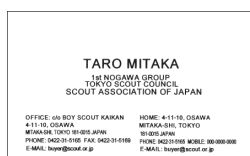

英文 (ゴシック体)

②書体をお選びください。 ※英文はゴシック体のみ

ゴシック体	<b>三鷹太郎 0 1 2 3</b>
明朝体	三鷹太郎 0 1 2 3
楷書体	三鷹太郎 0 1 2 3

③片面、両面の印刷をお選びください。(印刷のみの価格)

レイアウト	片面		両面	
	品番	価格	品番	価格
和文 A	99005	¥1,604		
和文 B	99010	¥1,604	99022	¥2,674
英文	99015	¥1,605		

# 礼装用品



## 男子用ブレザー

12 サイズ (3シーズン用・夏用) **各¥45,100**  
 特注 (3シーズン用・夏用) **各¥53,900**

紺色、3ツ釦段返し、センターベンツ エンブレムは別売り。  
 ■3シーズン用 素材：毛100%、サキソニー地 ■夏用 素材：毛100%、トロピカル地  
 ※スラックスはグレー系のものをご着用ください。

品名	A4	A5	A6	A7	AB4	AB5	AB6	AB7	B4	B5	B6	B7	特注
3シーズン用品番	10106	10107	10108	10109	10110	10111	10112	10113	10114	10115	10116	10117	10122
夏用品番	10181	10182	10183	10184	10185	10186	10187	10188	10189	10190	10191	10192	10195
身長	165	170	175	180	165	170	175	180	165	170	175	180	—
実寸													
胸囲	93	95	97	99	97	99	101	103	101	103	105	107	—
胴囲	78	80	82	84	85	87	89	91	100	102	104	106	—
仕上がり													
着丈	71.5	73.5	75.5	77.5	71.5	73.5	75.5	77.5	72	74	76	78	—
袖丈	57	58.5	60	61.5	57	58.5	60	61.5	57	58.5	60	61.5	—
肩幅	44.5	45	46	46.5	45.5	46.5	47	47.5	46.5	47	48	49	—
胸囲	103	106	109	112	106	109	112	115	111	114	117	120	—
半寸	47.5	48.5	49.5	50.5	50.5	51.5	52.5	53.5	53	54	55	56	—



## 女子用ブレザー

4 サイズ **各¥39,600**  
 特注 **¥53,900**

紺色、3ツ釦段返し、センターベンツ エンブレムは別売り。  
 ■素材：毛100%、サキソニー地  
 ※スカートはグレー系のものをご着用ください。

品名	9AR	11AR	13AR	15AR	特注
品番	10135	10136	10137	10138	10140
身長	156	156	158	160	—
胸囲	82	85	88	92	—
腰囲	90	92	94	96	—



**大倉陶園タイバー**  
**¥72,100** ¥12,222  
 ■仕様：白磁ベース、瑠璃色に世界スカウト章を金転写。  
 ■サイズ：左右5cm



## ブレザー用エンブレム

**-72495** **¥3,743**  
 裏面にタイタック加工を施した着脱可能タイプ。  
 ■サイズ：φ 6.5cm



**カフス・WS**  
**-72095** **¥5,704**  
 別珍ケース入り。



**エンブレム (マグネット式)**  
**-72490** **¥4,620**

名刺ホルダーがついています。  
 モールの裏側と名刺ホルダーの裏にマグネットがついており、ポケットに挟んでつけるタイプです。  
 ■エンブレム部サイズ：6.5cm

## ブレザー用ボタン大

**-30109** **¥550**  
 2個1組

## ブレザー用ボタン小

**-30111** **¥660**  
 3個1組

## ブレザー用ボタンセット

**-30107** **¥2,970**  
 大4個・小9個



(大)

(小)



たか章 銀



たか章 金



かっこう章 銀



かっこう章 金

## たか章・かっこう章 ピンバッジ

たか章・かっこう章を受章された皆様が普段着でも身に着けられるように製作しました。TPOにあわせてご着用ください。  
 \*教育規定・中央名誉会議で制定されたものではありませんので、アクセサリーとしてご使用ください。

たか章	金	<b>-78503</b>	<b>¥5,093</b>
	銀	<b>-78505</b>	<b>¥4,598</b>
かっこう章	金	<b>-78513</b>	<b>¥5,093</b>
	銀	<b>-78515</b>	<b>¥4,598</b>

# 礼装用品

## ネクタイ



01

**01 正装用ネクタイ・緑**  
 -37141 ¥1,925  
 ローバースカウト・指導者の正装用ネクタイ。  
 制服に着用他、ビジネスユースにも。  
 ■素材：ポリエステル100%



02

**02 礼装用ネクタイ**  
 -37116 ¥3,209  
 紺地にストライプと8の字結びをアレシジ。  
 ■素材：絹100%



03

**03 シルクタイ・グリーン&ネイビー**  
 -37239 ¥3,209  
 濃紺と緑のコントラストが美しいシルクタイ。  
 濃紺地にスカウト略章をレイアウト。  
 限定在庫



04

**04 シルクタイ・ディープブルー**  
 -37194 ¥3,209  
 濃紺と青のストライプにスカウト略章をあし  
 らったレジメンタル・タイ。  
 限定在庫



05

**シルク・ストライプ・タイ**  
 各¥3,209

ストライプにスカウト略章のワンポイント  
 ■素材：絹100%

05 TOKYO -37192

06 京都 -37186

07 パリス -37181



06



07



**小紋柄シルクタイ**  
 -37247 ¥3,209  
 紺地にユリマークの小紋柄。  
 様々なシーンでご着用できます。  
 ■素材：絹100%

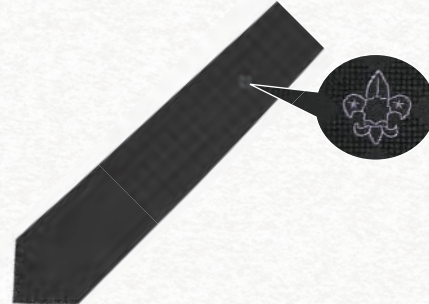

**シルクジャガードタイ・ブラック**  
 -37245 ¥3,209  
 礼式用に最適です。略章付。  
 ■素材：絹100%

# WB / 富士章コレクション

Limited for eligible persons

## ウッドバッジトレーニング 修了者限定品

ウッドバッジトレーニング (WB 研修所・実修所) を修了された方のための記念品です。ご注文は都道府県連盟または登録番号および修了コース名、期数を明記の上、ボーイスカウトエンタープライズへお申込みください。

### WB 研修所修了者以上



**WBオノ ピンバッジ**  
 -75667 ¥749  
 金メッキのログとオノマークのピン  
 バッジ。プラスチックケース入り。  
 ■サイズ：左右 1.2cm

### WB 実修所修了者



**ギルウェルスカーフ**  
 コットン -55146 ¥3,300  
 ウール -54411 ¥4,675  
 英国連盟製



**ビーズ用革紐**  
 -59223 ¥550



**ギルウェルウオググル**  
 -55130 ¥1,870  
 英国連盟製

## 富士章コレクション

富士章を受章された方のための記念品です。ご注文は、授与番号を明記の上、都道府県連盟またはボーイスカウトエンタープライズへ直接お申し込み下さい。納期 4 週間

### 富士章受章者限定品



**富士章ネームプレート**  
 -75007 ¥1,980  
 氏名と授与番号が刻印されます。  
 ■納期：3 週間  
 ■サイズ：2 × 9cm



**富士章チーフリング**  
 -75001 ¥1,100  
 富士、世界スカウト章、日本連盟の英文呼称のモ  
 チーフ (SAJ) のモチーフ。裏面に富士章の授与番号  
 が刻印されます。  
 ■真ちゅうゴールド古美仕上げ ■サイズ：3.4 × 4.5cm



(裏面)



**富士章バックル**  
 -75003 ¥2,750  
 富士、世界スカウト章、日本連盟の英文呼称のモ  
 チーフ。裏面に富士章の授与番号が刻印されます。  
 トップ式、ベルト巾 3.5cm 対応。ワニ口パーツ 2 個  
 付 (ベルト巾 3cm 用および 3.5cm 用)。  
 ■真ちゅうゴールド古美仕上げ ■サイズ：5.1 × 6.2cm



(裏面)

**富士章チーフリング・  
バックルセット**  
 -75005 ¥3,850

# 特注について / 記章等の着用

## 特注ブレザーのご案内 (納期 40 日)

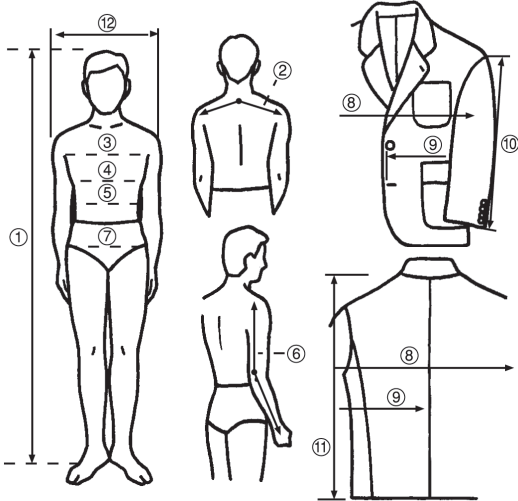

### 採寸方法

- ①～⑪までの全ての項目について、採寸ください。“出来上り寸”は現在着用されている背広を図示の方法で計ってください。ただし、胸囲(⑧)、袖丈(⑩)につきましては省略されても結構です。
- ネーム入れをご希望の場合はその旨を明示ください。

### <実寸>

- ①身長
- ②背肩巾: 左右のショルダーポイントを肩の丸みにそって
- ③胸囲: 胸のいちばん太いところを水平に
- ④中胴: 胸のいちばん太いところ
- ⑤ウエスト: 胸のいちばん細いところ
- ⑥袖丈: ショルダーポイントから、ひじを通過して手首のいちばん細いところまで
- ⑦ヒップ: 腰のいちばん太いところ

### <出来上り寸>

- ⑧胸囲: 脇下の位置を直線で
- ⑨半寸: ボタン中心(二つボタンの場合は第1ボタン、三つボタンの場合は第2ボタン)から背中中心まで
- ⑩そで丈: 肩口からヒジの部分を通り袖口まで
- ⑪着丈: 後ろ衿の中心から裾まで

※上記、特注ブレザーのご用命期間は、3シーズン用(9月～3月)、夏用(4月～8月)とさせていただきます。

## 特注ユニフォームのご案内 (納期 40 日)

### 特注ユニフォームのご案内

現在着用されている服(ニット、ストレッチ製品は除く)を図示の方法で計ってください。

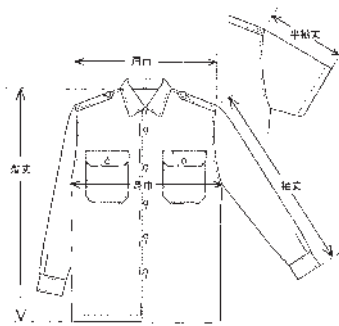

- ・肩口(両肩の端)から袖までの長さ
- ・身巾(両脇の下)の左右巾
- ・袖丈(背中中心)→後袷ぐりから裾までの長さ
- ・袖丈(前中心)→前袷ぐりから裾までの長さ
- ・前丈→両脇から袖口までの長さ
- ・裾口→裾口までの長さ

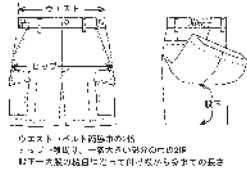

- ウエスト→ベルト位置から胸の中心
- ヒップ→両脇から裾までの長さ
- ヒップ→両脇から裾までの長さ

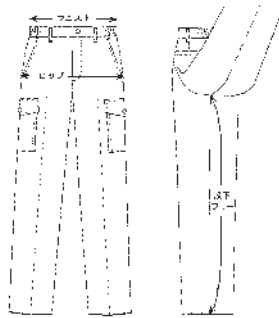

- ウエスト→ベルト位置から胸の中心
- ヒップ→両脇から裾までの長さ
- ヒップ→両脇から裾までの長さ

### 採寸表

	ブレザー		ユニフォーム	
	実寸	出来上り寸	実寸	出来上り寸
身長	①	—	①	—
体重	◎	—	◎	—
胸囲	③	*⑧	③	*
胸巾	—	—	—	*D
背肩巾	②	—	—	—
肩幅	⑫	—	⑫	(A/J)
中胴	④	*	—	—
半寸	—	⑨	—	—
袖丈	⑥	*⑩	⑥	C
袖付巾	—	—	—	(B/L)
首回り	—	—	◎	*
着丈	—	⑪	—	(E/K)
ウエスト	⑤	—	⑤	*
下胴回り	—	—	◎	*
ヒップ	⑦	—	⑦	*
太もも回り	—	—	◎	—
わたり巾	—	—	—	(H)
股上	—	—	—	(F)
股下	—	—	—	(G)
裾巾	—	—	—	—
スカート丈	—	—	—	(M)
スボン丈	—	—	—	—

以上の横棒線で消してある項目を除きすべての項目について採寸ください。特にビーバードの袖付巾につきましては必ずご指定ください。尚、\*印につきましては省略されてもかまいません。◎印は図上記載はありませんが必ずご記入ください。※縫製上“出来上り寸”でのご指定でも、若干の寸法相違が出る場合がございますので、ご了承ください。

現在着用されている服を図示の方法で計ってください。

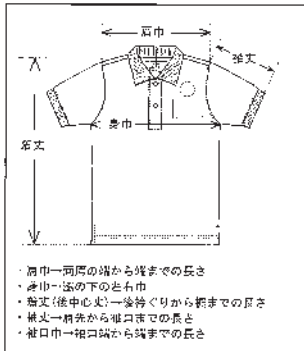

- ・肩巾(両肩の端)から袖までの長さ
- ・身巾(両脇の下)の左右巾
- ・袖丈(背中中心)→後袷ぐりから裾までの長さ
- ・袖丈(前中心)→前袷ぐりから裾までの長さ
- ・前丈→両脇から袖口までの長さ
- ・裾口→裾口までの長さ

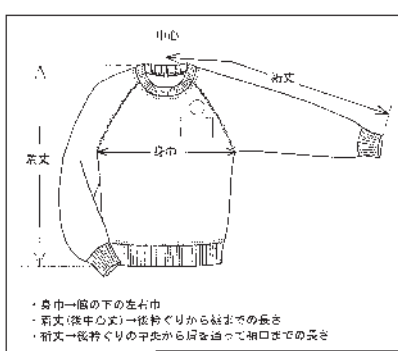

- ・肩巾(両脇の下)の左右巾
- ・胸丈(背中中心)→後袷ぐりから裾までの長さ
- ・前丈→両脇から袖口までの長さ
- ・前丈→後袷ぐりの中心から裾まで袖口までの長さ

## たすきの使い方 (新技能章)

6課目までは班別章の下につける。  
ただし7課目以上の場合は袖から外して、たすきに着用する。

<バッジの取り付け例> ※たすきにバッジを付ける際に以下を参考にするとバランスよく付けることができます。

- ①たすきにはあらかじめ2本の線(ガイドライン)が縫い込んであります。
- ②2本の線の間、左端から取得したバッジを付けます。順番は取得順です。それぞれのバッジは糸で付けてください。
- ③たすきの幅には3つの新技能章を付けます。
- ④上下の新技能章は1.0cmの間を空けます。

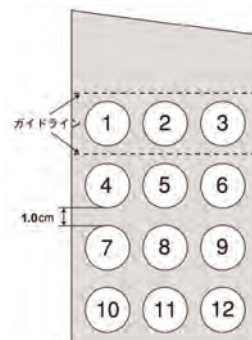

# 盾 / 表彰用品



限定  
在庫

品名	品番	価格	サイズ (cm)	プレートサイズ (cm)	仕上げ
1. 盾 No.1	71619	¥4,070	20 × 14.5	4 × 9	黒つやけし
2. 盾 No.2	71625	¥5,500	24 × 18.0	4 × 9	黒つや塗
3. 盾 No.3	71631	¥7,700	27 × 19.5	4 × 9	ウォールナット色
4. 盾 No.4	71647	¥15,950	36 × 27	6 × 13	古代色
5. 盾・BV	71976	¥1,100	9.5 × 6	2 × 5	金属つやけし
6. 盾・CS	71910	¥1,100	9.5 × 6	2 × 5	金属つやけし
7. 盾・BS	金色 71954 銀色 71960	¥1,100	9.5 × 6	2 × 5	金属つやけし
8. 盾・クリスタル	71702	¥1,833	11 × 8.5 奥行き (上辺2 × 下辺3.6)	2 × 5	ガラス製
9. 盾・かがやき	72006	¥23,426	37 × 30	5.2 × 15	古代色
10. 盾・デジタル UV	71705	¥7,700	21 × 15	19 × 13	—
11. B-P 木製証書ホルダー	72008	¥9,981	33 × 24.5 × 4 (たたみ寸法)	—	—
12. 賞状ホルダー (B4)	72009	¥1,834	41 × 29	—	—

## 盾類文字彫刻料

-71794 ¥44 (1文字)

盾類の文字彫刻は正確な原稿で、期日にゆとりを持ってご注文ください。通常納期は約2~3週間。プレートのサイズに限りがありますので字数が多くならないようお願いします。

盾 BV、CS、BS プレート製作例

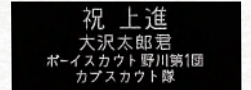

## 特記

文字彫刻料込 ※製作日数は約2週間
フルカラー UV 印刷、要データ支給
証書部分 / A4 サイズ
B-P 肖像 (刺しゅう製) 入り
表彰状用紙1が収まります。コーナースील付き。

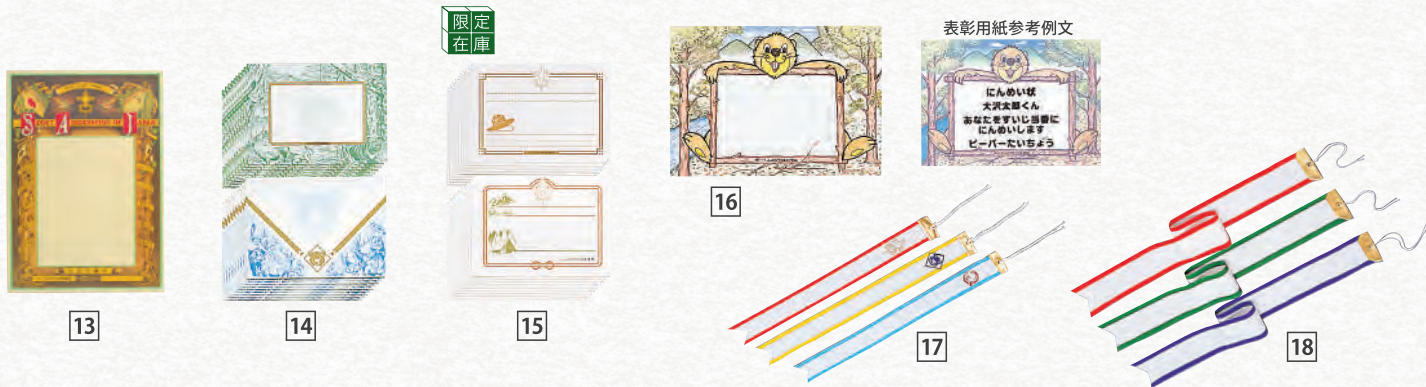

限定  
在庫

## 表彰用紙参考例文

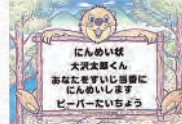

**13** 表彰状用紙1  
-69523 ¥660  
5枚セット  
■サイズ:36.4 × 25.7cm (B4サイズ)

**15** 表彰状用紙3 BS用  
各¥660  
10枚セット  
■サイズ:18.2 × 25.7cm (B5サイズ)  
ハット -69589 テント -69588

**17** 表彰リボン  
5本1組。組および班の表彰用に便利。  
■サイズ:36 × 3.8cm  
BV用 -71541 ¥660  
CS用 -71557 ¥660  
BS用 -71563 ¥825

**18** 参加綬(無地)  
各¥397  
地区などの行事参加を記念した文字入れも承ります。■サイズ:75 × 7.5cm  
赤 -71590 緑 -71591  
紫 -71592

**14** 表彰状用紙2 CS用  
各¥660  
10枚セット  
■サイズ:18.2 × 25.7cm (B5サイズ)  
緑 -69551 青 -69552

**16** 表彰状用紙4 BV用  
-69501 ¥660  
5枚セット  
■サイズ:18.2 × 25.7cm (B5サイズ)

文字入れ1色プリント代(本体込)

枚数	品番	価格
30~39	94690	¥1,617
40~49	94700	¥942
50~99	94570	¥856
100~199	94710	¥749
200~299	94750	¥642
300以上	94720	¥590

マークが入る場合は別途お見積りを承ります。



# 旗 / 付属品



隊旗の品番および価格

素材	仕様	部門	品番	価格	地色	文字色	その他
テトロン	裄	ビーバー	42052	¥36,300	水色	紺	地色は指定色に染め上がります。
		カブ	42171		黄色	エンジ	
		ボーイ1色	42999	¥40,700	指定色	白	
		ボーイ2色	43005			エンジ	
		ベンチャー	43465	¥36,300	指定色	白	
		ローバー	43787			エンジ	
エクスラン	裄	ビーバー	42024	¥29,700	水色	紺	マークは染め、文字は貼り付け加工
		カブ	42080		黄色	エンジ	
		ボーイ1色	42632	¥33,000	*限定指定色	白	スカウト章・文字とも貼り付け加工 *限定指定色7色からお選びください。 ボーイ・2色、ベンチャーは縫合わせ
		ボーイ2色	42836			エンジ	
		ベンチャー	43340	¥29,700	指定色	白	
		ローバー	43674			エンジ	
綿ブロード	刺しゅう・裄	ビーバー	42046	¥36,300	水色	紺	マーク・文字とも綿ブロード生地に刺しゅう *限定7色と白 生地をご用意いただければ希望色をご注文できます。 価格は変わりません。(但し、素材によっては刺しゅう が出来ない場合もあります。ご確認ください。)
		カブ	42165	¥38,500	黄色	エンジ	
		ボーイ1色	42961	¥33,000	*限定指定色	金茶	
		ボーイ2色	42983			エンジ	
		ベンチャー	43459	¥33,000	指定色	金茶	
		ローバー	43771			エンジ	

\*隊旗類は製作期間をご確認のうえ、早めにご注文くださるようお願い申し上げます。  
\*富士綿の隊旗につきましては、メーカーの都合でお取り扱いを終了させていただきました。  
\*指定文字色以外の文字色につきましては、別途 5,000 円がかかります。

## 世界スカウト旗

-46082 ¥11,000

エクスラン  
■サイズ：100 × 150cm

## アルミ伸縮旗竿

-46474 ¥8,030

■サイズ：伸長時 3m、収納時 1.1m  
\*県連旗や世界スカウト旗用。  
特注サイズの三脚やケースも別途お取り扱いいたします。

## 県連旗

特別刺しゅう房付、絹厚地

染・裄・絹

## お見積り価格

■サイズ：90 × 130cm

\*ジュラルミン、三脚等付属品の特注もお受けいたします。

## 隊旗

素材別に3種類あります。■サイズ：65 × 85cm

### <テトロン>

染・裄

\*色見本(約10cm四方)を添付していただきます。なお、この色見本はお返しできませんのでご容赦ください。

### <エクスラン>

ビーバー、カブ隊は、染・裄・文字張り付け。ボーイ隊、ベンチャー隊、ローバー隊は、裄、スカウト章と文字張り付け加工  
\*旗色は紺・赤・エンジ・緑・オレンジ・若草・ウスアイの7色。

### <綿ブロード>

刺しゅう

\*旗色は紺・エンジ・緑・オレンジ・若草・ウスアイ・赤の7色(チーフと同色)と白。

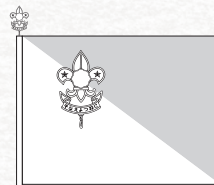

ボーイ隊旗

ネッカチーフの色が、2色以上の場合は、半頭部よりスカウト章を通り、流れの末端を結ぶ線によって2色に区分する。

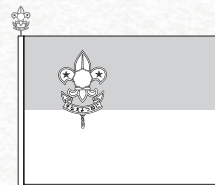

ベンチャー隊旗

上半分は隊色。ネッカチーフの色が、2色以上の場合は、そのうち1色を選んで用いる。下半分は白色とする。

## 旗色

印刷ですので実際とは多少の違いが生じる場合があります。

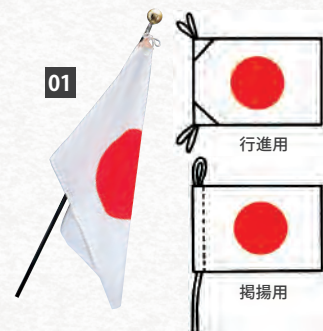

01 国旗(エクスラン) 各¥2,530

■サイズ：66 × 99cm \*各種サイズの国旗も取り扱いいたします。  
\*世界各国旗も取り扱いしております。お問い合わせください。

行進用 -46010  
掲揚用 -46026



03 フロアスタンド(ベース台付) -46444 ¥21,450

【本体】■サイズ：折畳時全長 60 × 厚み 10cm、筒内径 3.2・外径 3.8 × 51cm ■重量：1.7kg  
【ベース台】■サイズ：5 × 40 × 厚さ 0.3cm ■重量：0.6kg \*アルミ伸縮旗竿、黒めり、かし棒共ご利用できます。\*ご注文いただいた後からのお取り寄せとなります。

02 手提げケース -46480 ¥8,800

■サイズ：120 × 14cm

04 CS組旗 1~3組 各¥935 4~6組 各¥968

1組(赤)-45012 2組(白)-45028  
3組(黄)-45034 4組(緑)-45040  
5組(青)-45056 6組(えび茶)-45062  
■サイズ：29 × 50cm



05 班旗(白無地) -44359 ¥550

■サイズ：29 × 50cm

06 国旗用冠頭(プラスチック) -46139 ¥2,860

■サイズ：29 × 50cm

07 隊旗用冠頭(真ちゅう) -46117 ¥2,310

■サイズ：29 × 50cm

08 旗手用革ベルトセット -46216 ¥4,950

革ベルト、差革、旗手用バックルの3点セット。

09 旗手用肩掛ビニールベルト -46333 ¥3,630

10 旗ざお黒めり -46418 ¥14,674

3本継 ■サイズ：184cm ■木製

補充用黒めりさか輪 -46522 ¥2,090

■木製

補充用黒めり胴輪 -46510 ¥1,540

■木製、スチール製兼用

11 旗ざおかし棒 -46424 ¥18,920

3本継 ■サイズ：186cm

補充用かし棒さか輪 -46537 ¥2,090

■木製

補充用かし棒胴輪 -46515 ¥1,540

■木製、スチール製兼用

12 三脚 83cm -46452 ¥7,150

13 旗ざお三脚用ケース -46468 ¥4,400

■サイズ：83 × 12cm

# スカウト用品

**01** Neck Slide "Bear"  
-28018 ¥220

**02** Cub Neck Slide "Tsukinowa"  
-28005 ¥330

**03** Neck Slide "Scout Emblem Silver (Oxidized)"  
-28030 ¥275

**04** Neck Slide "Scout Emblem Bronze"  
-28024 ¥275

**05** Scout Neck Slide (leather)  
-28240 ¥440

**06** Neck Slide "SAKURA" (enamel)  
-73063 ¥356  
■ Size: 33 × 34mm

**07** Neck Slide "Mirror"  
-28045 ¥363

**08** Neck Slide "IYASAKA"  
-79691 ¥366

**09** Trick Slide  
-28103 ¥825  
Instruction manual included (can be used as an activities program manual). Set of 5

**10** Whistle  
-82155 ¥794

**11** SAJ Slim-whistle  
-82158 ¥440  
■ Size: 28 × 71 × 7mm

**12** Neckerchiefs  
①～⑦ ¥880 each  
■ Size: 75cm ■ Material: Cotton 100%

- ① -27230 ② -27145 ③ -27123
- ④ -27167 ⑤ -27117 ⑥ -27151
- ⑦ -27139



**01** チーフリング  
クマ  
-28018 ¥220



**02** 月の輪  
チーフリング  
-28005 ¥330



**03** チーフリング  
スカウト章 いぶし銀  
-28030 ¥275



**04** チーフリング  
スカウト章 銅  
-28024 ¥275



**05** チーフリング  
スカウト章 レザー  
-28240 ¥440



**06** 桜チーフリング  
(エナメル)  
-73063 ¥356  
■サイズ: 33 × 34mm



**07** チーフリング  
鏡  
-28045 ¥363



**08** 弥栄  
チーフリング  
-79691 ¥366



**09** トリックリング  
-28103 ¥825  
つくり方説明書付 (プログラム用品としてもご利用いただけます)。5ヶ組



**10** 号笛  
-82155 ¥794



**11** SAJ スリムホイッスル  
-82158 ¥440  
■サイズ: 28 × 71 × 7mm

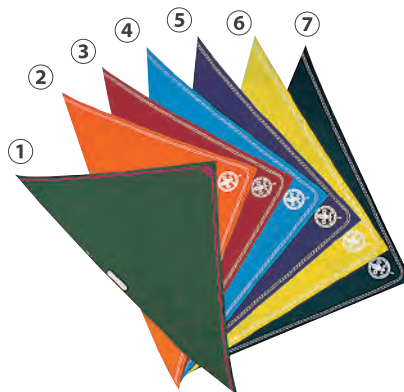

- ① ロープ
- ② オレンジ
- ③ エンジ
- ④ ウスアイ
- ⑤ 紺
- ⑥ 若草
- ⑦ 緑

**12** ネッカチーフ  
①～⑦ 各 ¥880  
■サイズ: 75cm ■素材: 綿 100%

- ① -27230 ② -27145
- ③ -27123 ④ -27167
- ⑤ -27117 ⑥ -27151
- ⑦ -27139





**14** ハットベルト  
-28629 ¥1,100  
リーダーハット用合皮ベルトです。  
■サイズ：フリー（58～62cm 対応）



**15** ハットひも  
-28656 ¥176  
■サイズ：長さ約 128cm



**16** 革ベルトオイルレザーⅡ（ベルトのみ）  
中（95cm） -25218 ¥3,300  
大（120cm） -25224 ¥3,850  
■素材：オイルレザー ■ベルト巾：2.8cm  
■色：ハバナブラウン ■対応バックルTB-9



**17** ハットホルダー  
-22801 ¥1,650  
■木製 ■サイズ：420 × 375mm  
※ハット本体、帽章は含まれません。



**18** 革ベルト（バックル付）  
M（ウエスト 80～90cm）  
-21230 ¥3,157  
L（ウエスト 97～107cm）  
-21246 ¥3,362  
ベルト巾 3.5cm。80cm より小さいサイズの方は、ご自分で穴をあけてご使用ください。



**19** 弥栄バックル  
-25585 ¥1,834  
■サイズ：7.4 × 4.8cm



**20** 手旗  
-82406 ¥827  
解説付。■サイズ：35 × 39cm

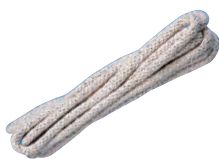

**21** 結索練習用ロープ 4M  
-82224 ¥471  
スカウトが通常行う結索法の練習用。  
■素材：綿 100%、金剛うち  
■サイズ：約 4m φ 7mm  
※命綱としての使用禁止。



**22** 結索練習用ロープ 6M  
-82230 ¥616  
スカウトが通常行う結索法の練習用。  
■素材：綿 100%、金剛うち  
■サイズ：約 6m φ 8mm  
※命綱としての使用禁止。

**14** Hat Belt  
-28629 ¥1,100

For Leader Scout Hat  
■ Size: Free(58-62cm)

**15** Hat String  
-28656 ¥176

■ Length: 128 cm

**16** Leather Belt Oil Leather II (belt only)

M (95cm) -25218 ¥3,300  
L (120cm) -25224 ¥3,850

■ Material: Oil leather ■ Belt width: 2.8cm  
■ Color: Havana brown  
■ Compatible buckle TB-9

**17** Hat Holder  
-22801 ¥1,650

■ Material: Wooden  
■ Size: 420 × 375mm

**18** Leather Belt (with buckle)

M (waist 80-90cm) -21230 ¥3,157  
L (waist 97-107cm) -21246 ¥3,362

Belt width 3.5cm. Customers purchasing sizes 80cm or smaller should open their own belt holes.

**19** Buckle "IYASAKA"  
-25585 ¥1,834

■ Size: 7.4 × 4.8cm

**20** Handflags  
-82406 ¥827

Instruction manual included ■ Size: 35 × 39cm

**21** Ropework Practice Rope (for Cub Scouts)  
-82224 ¥471

Practice rope for tying common Scout knots. ■ Material: Cotton 100%, Interlaced rope ■ Size: approx. 4m × φ 7mm  
\*Prohibited from use as a lifeline.

**22** Ropework Practice Rope (for Scouts)  
-82230 ¥616

Practice rope for tying common Scout knots. ■ Material: Cotton 100%, Interlaced rope ■ Size: approx. 6m × φ 8mm  
\*Prohibited from use as a lifeline.



**01 シルバコンパス レンジャー**  
-82433 ¥3,872

コンパス No3 の後継機種です。目盛は 2° 単位。ビニールケース入り。説明書付き。  
■サイズ：54 × 108mm



**02 シルバコンパス フィールド**  
-82441 ¥2,618

レンジャーの基本機能は受継ぎ、拡大鏡を除いたショートサイズです。目盛は 2° 単位。ビニールケース入り。説明書付き。  
■サイズ：51 × 76mm

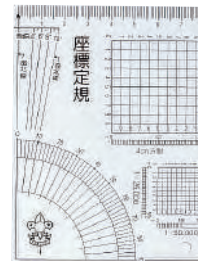

**03 座標定規**  
-82462 ¥110

地形図 (1:25,000、1:50,000) の座標読み、磁北線の記入。分度器も使用すれば、読図作業に重宝。スカウト手帳には喜んで携帯できます。  
■サイズ：11.1 × 8.3cm



**04 マップメーター**  
-75053 ¥550

地図上の 1cm は 1/25,000 と 1/50,000 の地図ではそれぞれ何 km になるか一目で分かる。スカウト必携の入門用マップメーター。ルーペ、分度器 (目盛を直線にした所がミノ) 付。



**05 簡易計測器**  
-82484 ¥440

裏面の取扱説明を参考に、計測、測量の取得に役立ちます。  
■素材：シナベニア  
■サイズ：10.5 × 10.7cm



**06 ウォータープルーフ マップケース M**

-82491 ¥836  
防水タイプのマップケースです。小物入れとしても使用できます。  
■サイズ：18 × 26cm



**07 ウォータープルーフ マップケース L**

-82493 ¥1,100  
防水タイプのマップケースです。小物入れとしても使用できます。  
■サイズ：27 × 35.5cm

**01 SILVA Compass RANGER**  
-82433 ¥3,872

■ Size: 54 × 108mm

**04 Map Meter**  
-75053 ¥550

**02 SILVA Compass FIELD**  
-82441 ¥2,618

■ Size: 51 × 76mm

**05 Simple Measuring Equipment**  
-82484 ¥440

■ Material: China Plywood  
■ Size: 10.5 × 10.7cm

**06 Waterproof Map Case M**  
-82491 ¥836

■ Size: 18 × 26cm

**07 Waterproof Map Case L**  
-82493 ¥1,100

■ Size: 27 × 35.5cm

**03 Coordinate Scale**  
-82462 ¥110

■ Size: 11.1 × 8.3cm



**01** ブッシュハーフパンツ  
各¥2,970

■素材：ポリエステル 65%・綿 35%、ツイル地

- |               |                |
|---------------|----------------|
| 58-63 -30401  | 63-69 -30402   |
| 69-75 -30403  | 75-81 -30404   |
| 81-87 -30405  | 87-94 -30406   |
| 94-101 -30407 | 101-110 -30408 |
- (ウエスト：cm)



**02** W ラップキュロット  
各¥3,190

■素材：ポリエステル 65%・綿 35%、ツイル地

- |              |              |
|--------------|--------------|
| 58-64 -30441 | 64-70 -30442 |
| 70-76 -30443 | 76-82 -30444 |
| 82-88 -30445 |              |
- (ウエスト：cm)



**03** ハーフパンツ  
各¥2,970

■素材：ポリエステル 65%・綿 35%、ツイル地

- |               |                |
|---------------|----------------|
| 58-63 -30421  | 63-69 -30422   |
| 69-75 -30423  | 75-81 -30424   |
| 81-87 -30425  | 87-94 -30426   |
| 94-101 -30427 | 101-110 -30428 |
- (ウエスト：cm)



**04** ウィンドブレーカー SAJ 各¥3,972

■素材：ポリエステル 軽撥水加工



**05** オリーブロングソックス  
-26478 ¥880

■サイズ：フリー (24~27cm)  
■素材：綿、ポリエステル、ウール、ポリウレタン



**06** スカウトソックス  
-26147 ¥594

■サイズ：フリー (24~27cm)  
■素材：綿、ポリエステル、ウール、ポリウレタン



**07** オリーブソックス  
-26476 ¥825

■サイズ：フリー (24~27cm)  
■素材：綿、ポリエステル、ウール、ポリウレタン

サイズ Size	品番 Product Number	肩幅 Shoulder Width	胸囲 Chest	着丈 Body Length	袖丈 Arm Length
S	36371	54	126	68	54
M	36383	56	130	70	56
L	36385	58	134	72	58
LL	36387	60	140	75	60
3L	36389	62	146	78	62
4L	36391	64	152	78	62

(cm)

加工：刺しゅう / Emblem：stichwork

**08** 赤ボーダーソックス  
-26453 ¥671

■サイズ：フリー (24~27cm)  
■素材：綿、アクリル、ポリエステル、ポリウレタン



限定在庫

**09** アシックス・スカウティングソックス 各¥715

抗菌防臭、穴あき防止、ずり落ち防止、サポートの各機能付きソックス。スカウト活動の他、通勤・通学にも最適。  
■サイズ：共にフリー (25~27cm)  
■素材：綿、アクリル、ポリエステル、ポリウレタン

カーキ -26482 グレー -26498



**01** Bush Short Pants  
¥2,970 each

■Material: Polyester 65%, Cotton 35%

- |               |                |
|---------------|----------------|
| 58-63 -30401  | 63-69 -30402   |
| 69-75 -30403  | 75-81 -30404   |
| 81-87 -30405  | 87-94 -30406   |
| 94-101 -30407 | 101-110 -30408 |
- (Waist: cm)

**03** Short Pants  
¥2,970 each

■Material: Polyester 65%, Cotton 35%

- |               |                |
|---------------|----------------|
| 58-63 -30421  | 63-69 -30422   |
| 69-75 -30423  | 75-81 -30424   |
| 81-87 -30425  | 87-94 -30426   |
| 94-101 -30427 | 101-110 -30428 |
- (Waist: cm)

**05** Olive Long Socks  
-26478 ¥880

■Size: Free (24-27cm)

■Material: Cotton, Polyester, Wool, Polyurethane

**06** Scout Socks  
-26147 ¥594

■Size: Free (24-27cm)

■Material: Cotton, Polyester, Wool, Polyurethane

**08** Red Bordered Socks  
-26453 ¥671

■Size: Free (24-27cm)

■Material: Cotton, Acrylic, Polyester, Polyurethane

**09** Asics Scouting Socks  
¥715 each

Socks possessing antibacterial, perforation resistant, slip down prevention functions. ■Size: Free (25-27cm)

■Material: Cotton, Acrylic, Polyester, Polyurethane

Khaki -26482  
Grey -26498

**02** W Wrap Culottes  
¥3,190 each

■Material: Polyester 65%, Cotton 35%

- |              |              |
|--------------|--------------|
| 58-64 -30441 | 64-70 -30442 |
| 70-76 -30443 | 76-82 -30444 |
| 82-88 -30445 |              |
- (Waist: cm)

**04** Wind Breaker SAJ  
¥3,972 each

■Material: Polyester, light water repellent processing

**07** Olive Socks  
-26476 ¥825

■Size: Free (24-27cm)

■Material: Cotton, Polyester, Wool, Polyurethane

# テント

## ドームテント <Dome Tents>



限定  
在庫

### 01 テンバーライン 4

-85113

¥28,519

ヨーロッパの代表モデル。三角形の入口が大きく開き、とても出入りがしやすい設計です。入口と後部に配したメッシュがベンチレーション効果を高めると同時に、インナーテントとフライの間に広い空間を確保し結露を最小限に抑制します。森林限界以下のキャンプにおすすめのモデルです。

■素材：フライ/75DStormshieldR ポリエステル耐水圧 800mm インナーテント/75D ポリエステルタフタ フロア/75D ポリエステル耐水圧 800mm メッシュ/40D ポリエステル ポール/アルミニウム  
■3シーズンテント ■4人用 ■フロアサイズ：約 260 × 218cm ■最高部サイズ：約 146cm  
■収納サイズ：約 60 × 18cm ■重量：約 3.8kg



限定  
在庫

### 02 メッシュシェルター

-85125

¥66,092

ウォールに可能な限りのメッシュパネルをデザインしたシェルターです。サイドウォールも垂直に近い角度で立ち上がるよう設計されました。視覚的にもワイドな空間を持つシェルターです。最頂室内高 210cm というサイズを実現しながら風にも強い耐久性を誇ります。

■素材：本体(天井部)/75D ポリエステルタフタ・遮光ビグメント PU コーティング耐水圧 3,000mm ミニマム、UV カット加工、テフロン撥水加工 その他/75D ポリエステルタフタ・PU コーティング耐水圧 1,800mm ミニマム、UV カット加工、テフロン撥水加工 マッドスカート/210D ポリエステルオックス・PU コーティングフレーム/A6061 (φ 13mm・φ 16mm・φ 19mm)  
■セット内容：本体、リッジポール、A フレーム 4 本、センターフレーム 2 本、バイザーフレーム 2 本、ジュラピンベグ (21cm) 22 本、自在付ロープ (1.5m × 2、2.5m × 6、3.0m × 4)、フレームケース、ベグケース、収納ケース、シームグリップ剤、取扱説明書 ■収納ケースサイズ：65 × 25 × 28cm  
■重量：12kg (フレーム、ベグ、ロープ含む)



限定  
在庫

### 03 エコテント II

-84005

¥72,600

・フライシートに張り出しポールを使用し、前室の空間を拡大し、使い勝手が良い  
・吊りフックの採用によりポールスリーブを短くし、組み立てが容易  
・フライシート側面の留め具の仕様を改良し、地面に固定できる  
防水性に優れたグラウンドシートを使用しているため側溝を掘る必要がない。また軽量であることから設営場所も毎日簡単に変わることが出来る。地面を荒さない自然に優しい、スカウトキャンプに最適なテントです。

■素材：本体/ナイロン70d タフタ(撥水加工) フライ/ナイロン70d タフタ(ポリウレタン加工) グラウンドシート/クラスタターボリン(塩ビシート) フレーム/7001 アルミ合金 ■付属品：アルミポール(ショックコード付) 5本、プラスチックベグ(22cm) 12本、ピンベグ(20cm) 16本、張綱8本、金づち1本  
■重量：12kg

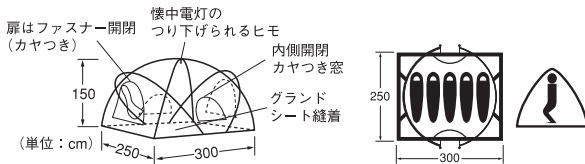

### 01 Timberline 4

-85113

¥28,519

This is the classic tent model from Eureka. The large front door of this classic A-frame tent is designed for easy entry and exit. Mesh at the entrance and the rear keeps the tent well ventilated, and sufficient space between the inner tent and fly keeps condensation to a minimum. This model is recommended for camping below the forest line (timber line).

■ Material: Fly/75D StormshieldR polyester, 800mm; Wall/75D polyester taffeta; Floor/75D polyester, 800mm; Mesh/40D polyester; Poles/aluminum ■ 3 season tent  
■ Sleeps 4 ■ Floor size: approx. 260 × 218cm  
■ Max. height: approx. 146cm  
■ Packed size: approx. 60 × 18cm ■ Weight: approx. 3.8kg

### 02 Mesh Shelter

-85125

¥66,092

A shelter which has been designed, as much as possible, with mesh panels for the walls. The side walls have been designed to rise up at a near-perpendicular angle. The shelter has a wide visual space. While achieving a size with a max. indoor height of 210cm, it also demonstrates strong wind resistance.

■ Material: Main body (ceiling)/75D Polyester Taffeta, light shielding pigment PU coating water bearing pressure 3,000mm minimum, UV protection processing, Teflon water repellent finishing, others/75D Polyester Taffeta, PU coating water bearing pressure 1,800mm minimum, UV protection processing, Teflon water repellent finishing, mud skirt/210D Polyester Ox, PU coating, frame/A6061 (φ 13mm, φ 16mm, φ 19mm)  
■ Contents of set: Main body, ridge pole, A frame × 4, center frame × 2, visor frame × 2, duralumin pin-pegs (21cm) × 22, adjustable rope (1.5m × 2, 2.5m × 6, 3.0m × 4) frame case, peg case, storage case, seam gripping agent, instruction manual  
■ Storage case size: W65 × D25 × H28cm ■ Weight: 12kg

### 03 Eco Tent II

-84005

¥72,600

■ Material: Body/Nylon 70d Tafetta; Fly/Nylon 70d Tafetta; Groundsheet/Cluster tarpaulin; Frame/7001 Aluminum alloy  
■ Accessories: Aluminum poles × 5, Plastic pegs (22cm) × 12, Pin pegs(20cm) × 16, Guy lines × 8, Hammer × 1  
■ Weight: 12kg

## 04 2人用クロノドームテント2型

-83933 ¥25,080

■素材：フライ/75d ポリエステル・タフタ ■本体：70d ナイロン・タフタ  
 ■色：スカイブルー ■本体重量：2.18kg (2.43kg) ※ ( ) 内はペグ、張り綱、スタック  
 フバッグを含む総重量です。 ■構成：テント本体1、フライシート1、本体ポール1本、  
 張綱5本、ペグ14本 ■モンベル社製

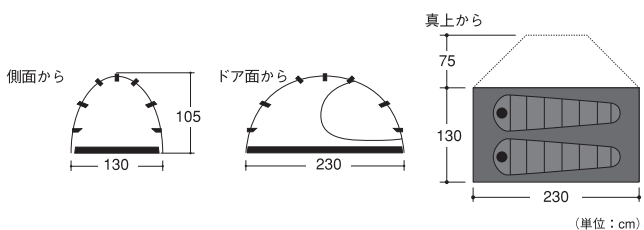

## 05 3～4人用クロノドームテント4型

-83935 ¥39,050

■素材：フライ/75d ポリエステル・タフタ ■本体：70d ナイロン・タフタ  
 ■色：スカイブルー ■本体重量：3.4kg (3.8kg) ※ ( ) 内はペグ、張り綱、スタック  
 フバッグを含む総重量です。 ■構成：テント本体1、フライシート1、本体ポール  
 1本、張綱6本、ペグ16本 ■モンベル社製

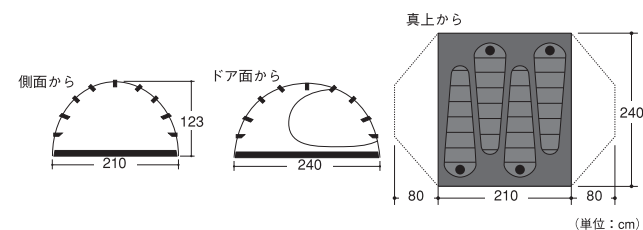

## 06 6～7人用ムーンライト7型テント

-84939 ¥74,800

■素材：フライ/75d ポリエステル・タフタ ■本体：70d ナイロン・タフタ  
 ■色：アイボリー ■本体重量：7.8kg (8.4kg) ※ ( ) 内はペグ、ダブルバッグを含む  
 総重量です。 ■構成：テント本体1、フライシート1、フレーム2本、ペグ10本  
 ■モンベル社製

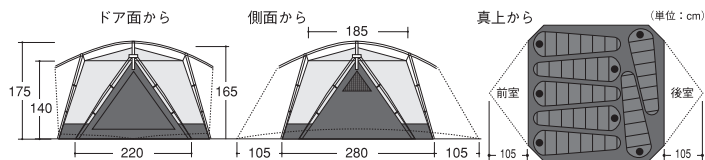

04 05 06 は文字入れができます。(A3 サイズ以内) -85402 ¥9,900

### 04 Chronos Dome Tent Type2 (for 2 people)

-83933 ¥25,080

■ Material: Fly/75d Polyester Tafetta ■ Tent body: 70d Nylon Tafetta ■ Color: Sky blue ■ Tent body weight: 2.18kg (2.43kg) \*figure enclosed in brackets is the total weight including pegs, guy lines, and valise ■ Components: Tent body × 1, Flysheet × 1, Tent poles × 1, Guy lines × 5, Pegs × 14 ■ Mont Bell

### 05 Chronos Dome Tent Type4 (for 3-4 people)

-83935 ¥39,050

■ Material: Fly/75d Polyester Tafetta ■ Tent body: 70d Nylon Tafetta ■ Color: Sky blue ■ Tent body weight: 3.4kg (3.8kg) \*figure enclosed in brackets is the total weight including pegs, guy lines, and valise ■ Components: Tent body × 1, Flysheet × 1, Tent Poles × 1, Guy lines × 6, Pegs × 16 ■ Mont Bell

### 06 Moonlight Tent Type7 (for 6-7 people)

-84939 ¥74,800

■ Material: Fly/75d Polyester Tafetta ■ Tent body: 70d Nylon Tafetta ■ Color: Ivory ■ Tent body weight: 7.8kg (8.4kg) \*figure enclosed in brackets is the total weight including pegs and valise ■ Components: Tent body × 1, flysheet × 1, frame × 2, pegs × 10 ■ Mont Bell

# テント

※班用テントの納期は通常2週間、文字入れの場合は3週間かかることもあります。あらかじめ納期をご確認ください。集会テントの納期はあらかじめご確認ください。  
 ※受領後は、直ちに本体および付属品をご確認ください。万一不良品、数量不足がありましたら1週間以内にお求めの都道府県連盟または都道府県連盟スカウトショップへご連絡ください。

## 班用テント <Group Tents>

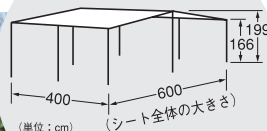
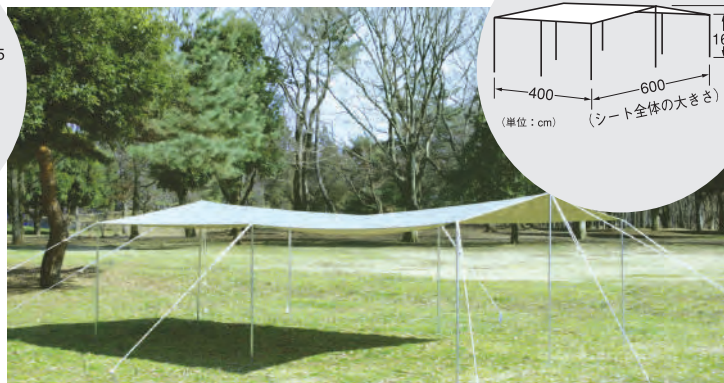
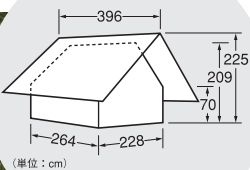

### 01 指導者テント

-84026 ¥291,280

鉄骨組立式の本格的な構造は、耐久性、安定性、堅牢性の全てを備えています。  
 ■素材：ポリエステル100% ■色：ワサビ  
 ■重量：本体15kg ポール・ペグ等20kg  
 ■付属品：フライシート、グラウンドシート(サイドアップ型)、特製ポール、300ペグ24本、250ピン10本、3ポンドハンマー、収納袋付、両サイドにカヤ扉付。

### 02 補充用フライシート

-89220 ¥35,200

### 03 補充用グラウンドシート

-89208 ¥19,250

サイドアップ型。A型テントと同様に側溝を掘らないタイプのグラウンドシートです。

### 04 食堂フライ

-84907 ¥136,400

■素材：ポリエステル100% ■色：ワサビ  
 ■重量：本体7kg ポール・ペグ等16kg  
 ■付属品：特製ポール一式、300ペグ10本、3ポンドハンマー、収納袋付

### 05 フライ用ポール240cm

-85331 ¥19,352

センターポールをより高くしたいという要望にこたえて。2本1組  
 ■素材：鉄 ■φ25.4mm、肉厚1.2mm



### 06 A型テント

フライシートは、テント本体より前後それぞれ90cmも長く、雨天時に威力を発揮。さらにオリジナルのザックコーナーは、内部をより広く活用することができる。日本の気候にピッタリのカヤ扉付(正面入口)。  
 ■素材：ポリエステル100% ■色：ワサビ ■JIS規格品 収納袋付

グラウンドシートはサイドアップ型を使用。サイドアップ型グラウンドシートは、シートの端が周囲25cmの高さに立ち上がり、テントウォールのバックルとグラウンドシートのバックルを結合して組み立てると本体と一体化し、小石、虫などが入るのをシャットアウト。防水性に優れ、側溝を掘らない「地球にやさしい」ニュータイプのグラウンドシートです。付属のグラウンドピンを使用の場合は、バックル部分のベルトで固定します。  
 ■素材：塩ビ100%

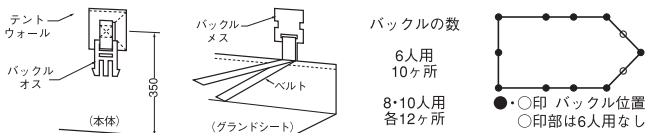

### ●テントサイズ用記号

H テント高さ  
 L テント長さ  
 W テント幅  
 WH ウォール高さ  
 R ザックコーナー  
 FL フライ長さ  
 FH フライ高さ  
 Wt 重量

### A型テント価格・仕様 / A-Tent Prices and Specifications

品名 / Product Name	品番 / Product Number	価格 / Price	サイズ / Size (cm)						重量 / Weight	ポール / Poles		ペグ / Pegs		金槌 / Hammer			
			H	L	W	WH	R	FH		FL	ポールの長さ / Pole Length	ポールの径 / Pole Diameter	400		270	200	370
A型テント8人用 / A-Tent 8 Berth	84221	¥236,170	182	273	227	45	90	182	454	25.1kg	(182) <sub>4</sub>	(273) <sub>1</sub>	8	28	20	12	2
A型テント10人用 / A-Tent 10 Berth	84237	¥198,000	182	364	227	45	90	182	545	28.4kg	(182) <sub>5</sub>	(364) <sub>2</sub>	8	32	22	12	2

限定在庫

10人用は在庫品のみの販売です

### 補充用シート / Supplementary Sheets

限定在庫

10人用は在庫品のみの販売です

品名 / Product Name	フライシート / Flysheet		グラウンドシート / Groundsheet	
	品番 / Product Number	価格 / Price	品番 / Product Number	価格 / Price
A型テント8人用 / A-Tent 8 Berth	84684	¥57,420	84475	¥19,906
A型テント10人用 / A-Tent 10 Berth	84690	¥61,809	84481	¥30,556

補充用A型フライシートは、ジュラポール2本付のセット価格です。補充用A型グラウンドシート(サイドアップ型)はグラウンドピン(37cm)付のセット価格です。The supplementary A Type Flysheet is sold as a 2 post set. The supplementary A Type Groundsheet (side-up type) is sold as a set including ground pins (37cm).

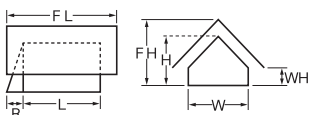

### 01 Leader Tent

-84026 ¥291,280

Its fully-fledged steel frame assembly is durable, stable, and robust.

■ Material: Polyester 100% ■ Color: Wasabi green ■ Weight: Tent body/15kg, Pole and pegs etc./20kg ■ Accessories: Flysheet, groundsheet (side-up type), special-make poles, 300 pegs × 24, 250 pins × 10, 3 pound hammer, valise, mosquito net door on both sides of the tent.

### 02 Supplementary Flysheet

-89220 ¥35,200

### 03 Supplementary Groundsheet

-89208 ¥19,250

Side-up type. As with the A-Tent, this groundsheet type does not require digging lateral grooves.

### 04 Dining Area Flysheet

-84907 ¥136,400

■ Material: Polyester 100% ■ Color: Wasabi green ■ Weight: Main body 7kg, Pole and pegs etc. 16kg ■ Accessories: Special make poles × 1 set, 300 pegs × 10, 3 pound hammer, valise

### 05 Flysheet Poles 240cm

-85331 ¥19,352

For those you want to make the center pole higher. 1 set includes 2 poles.

■ Material: Steel ■ φ25.4mm, thickness 1.2mm

### 06 A-Tent

The fly sheet is 90cm longer than the tent body at the front and back and is excellent for rainy weather. Its original backpack corner allows you to utilize the inner space more effectively. Equipped with a mosquito net door (front entrance).

■ Material: Polyester 100% ■ Color: Wasabi green ■ JIS standard product. Comes with valise. The groundsheet extends up the sides of the tent (side-up type).

The edges of the side-up type groundsheet extends up the sides of the tent wall perimeter by 25cm. Connecting the tent wall buckles to the groundsheet buckles integrates the groundsheet with the tent body, shutting out small rocks and bugs. It is a new groundsheet type possessing superior waterproofing. It is also "environmentally-friendly" as lateral grooves do not need to be dug out. When using the attached ground pins, they should be attached to the buckle belts.

■ Material: Vinyl chloride 100%



※ Group tents may take 2 weeks for delivery; group tents with letter imprint may take 3 weeks for delivery. Please confirm the delivery date with your retailer. The delivery time for meeting tents should also be confirmed.  
 ※ Promptly check the main tent body and accessories upon receipt of the merchandise. If there are defects or missing parts, please contact your prefectural council or prefectural council scout shop within 1 week of receipt.

## 集会用テント <Meeting Tents>



Cタイプ / Type C

集会用テント (中折れ式) 価格・仕様一覧 / Meeting Tent (Pre-bent frame) Prices and Specifications Table

規格 / Standard	種類 / Class タイプ / Type	H3号 / H3 Class			H4号 / H4 Class			H5号 / H5 Class		
		A	B	C	A	B	C	A	B	C
品番 / Product number		85955	85960	85965	85970	85975	85980	85985	85990	85995
価格 / Price		¥187,000	¥231,000	¥241,388	¥198,000	¥275,000	¥289,259	¥264,000	¥341,000	¥374,000
重量 / Weight		70.5kg	82.0kg	87.0kg	85.5kg	99.5kg	105.5kg	95.5kg	112.0kg	119.5kg
面積 / Area		11.9㎡ (3.6坪)			18.8㎡ (5.7坪)			24.8㎡ (7.5坪)		
幅 / Width		268cm (1.5間)			355cm (2間)			355cm (2間)		
長さ / Length		446cm (2.5間)			532cm (3間)			706cm (4間)		
棟高さ / Ridge height		286cm			310cm			310cm		
軒高さ / Eave height		205cm			205cm			205cm		
支柱の数 / Number of support poles		6本			6本			6本		

Aタイプ: 屋根幕のみ Bタイプ: 屋根幕・三方幕 Cタイプ: 屋根幕・三方幕・前幕  
 A Type: only roof awning B Type: awning for roof and three walls C Type: awning for roof, three walls, and front wall

野外活動のセンターとして幅広い用途に対応  
 ■素材: ポリエステル100% ■高張力鋼パイプ組立式 ■色: 白 ★納期約1ヵ月

Responds to a wide range of applications as an outdoor activities center.  
 ■ Material: Polyester 100% ■ High-strength steel pipe assembly ■ Color: White (approx. 1 month for delivery)

中折れ式テントの骨組み

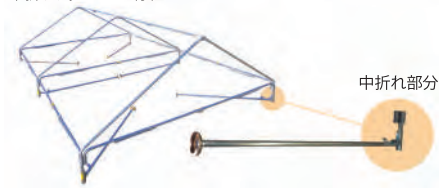

中折れ部分



集会用テント・メッシュ幕 / Meeting Tent mesh awning

H5用前面一幕 ~~-85792~~ ¥21,476  
 暑い夏の必需品。メッシュ幕で快適空間。  
 ■素材: ポリエステル100%  
 ■色: 本体・白 / メッシュ・ベージュ

限定在庫

## 補充用付属品 <Supplementary accessories>



17



18



19



20

07 砂地用 400 ペグ(40cm)  
 Pegs for sandy soil 400 (40cm)  
~~-85579~~ ¥638

10 200 ピン (20cm)  
 Pins 200 (20cm)  
~~-85610~~ ¥815  
 5本1組

13 3ポンドハンマー  
 3 pound hammer  
~~-85767~~ ¥3,300

16 鉄製ポール 182cm  
 Steel poles 182cm  
~~-85325~~ ¥2,750  
 ■肉厚: 1.2mm ■重量: 1.1kg

19 テント収納袋 (角型)  
 Tent storage bag (square type)  
~~-85789~~ ¥9,900  
 指導者テント・A型テント用  
 ■サイズ: 62 × 27 × 43cm

08 300 ペグ (30cm)  
 Pegs 300 (30cm)  
~~-85541~~ ¥1,324

11 グランドピン 370 (37cm)  
 Ground pins 370 (37cm)  
~~-85654~~ ¥1,121  
 5本1組

14 リッジポール (むね用)  
 Ridge poles  
 182cm ~~-85290~~ ¥7,150  
 273cm ~~-85319~~ ¥14,960

17 ポール袋 (大)  
 Pole bag  
~~-84913~~ ¥1,885  
 A型 10人用ポールセットや食堂フライ  
 用ポールセット一式が収納できる。  
 ■サイズ: 134 × 27cm

20 ソリッドステーク  
 (20cm) R102  
 Solid Stake (20cm)  
~~-85621~~ ¥363

09 プラスチックペグ  
 Plastic pegs  
 22cm(5本1組) ~~-85774~~ ¥1,121  
 27cm(5本1組) ~~-85702~~ ¥1,650

12 ゴムハンマー  
 Rubber hammer  
~~-85755~~ ¥916

15 ジュラポール (柱用)  
 Duralumin Posts  
 182cm ~~-85193~~ ¥4,481

18 ペグ袋  
 Peg bag  
~~-85739~~ ¥1,650  
 300 ペグが 24 本収納できる。  
 ■サイズ: 22 × 52cm

# ザック / バッグ類

# Backpacks/Bags

## 01 Havasack

-83523 ¥3,565

Carry it as a shoulder pack or as a backpack. Use the accessory ropes to attach blankets and ponchos to the loops equipped on both sides of the pack at 8 locations. It comes with a shoulder strap.  
 ■ Material: No.10 Cotton Duck  
 ■ Color: Wasabi green  
 ■ Size: 30 × 30 × 16cm  
 ■ Capacity: 14L



## 02 Shoulder Strap (replacement)

-83541 ¥749

## 03 TATONKA JAGOSU70

-83571 ¥19,352

■ Color: Bright Blue  
 ■ Size: 80 × 36 × 28cm  
 ■ Capacity: 70L  
 ■ Weight: 2.3kg  
 ■ Material: Polyester600d  
 ■ Back surface length: 53-59cm  
 ■ TATONKA

## 04 TATONKA IMIRU50

-83573 ¥13,241

■ Color: Navy  
 ■ Size: 74 × 31 × 25cm  
 ■ Capacity: 50L  
 ■ Weight: 1.95kg  
 ■ Material: Polyester600d  
 ■ Back surface length: 45-49cm  
 ■ TATONKA

## 05 Lumbar Pack M

-89547 ¥4,400

■ Size: 23 × 30 × 15cm  
 ■ Capacity: 7L  
 ■ Material: Nylon Ripstop  
 ■ Weight: 410g

## 01 ハバザック

-83523 ¥3,565

ショルダーにも背負いザックにも使える。両サイド8カ所のループは、付属のロープで毛布やポンチョの取り付けが可能。ショルダーベルト付。  
 ■素材: 10号綿帆布 ■色: ワサビ  
 ■サイズ: 30 × 30 × 16cm ■容量: 14ℓ

## 02 ショルダーベルト (補充用)

-83541 ¥749



## 04 タトンカ イミール50

-83573 ¥13,241

■色: ネイビー ■サイズ: 74 × 31 × 25cm  
 ■容量: 50ℓ ■重量: 1.95kg  
 ■素材: 600d ポリエステル  
 ■背面長: 45 ~ 49cm  
 ■ドイツ・タトンカ社製



限定在庫

## 05 ランバーパック M

-89547 ¥4,400

コミュニケーションロゴが入った3WAYバッグ。ウエストバッグ、ショルダーバッグ、手提げバッグと3通りの使用が可能です。  
 ■素材: ナイロン・リップストップ  
 ■サイズ: 23 × 30 × 15cm  
 ■容量: 7ℓ ■重量: 410g



限定在庫

## 03 タトンカ ジャゴス70

-83571 ¥19,352

■色: プライットブルー  
 ■サイズ: 80 × 36 × 28cm ■容量: 70ℓ  
 ■重量: 2.3kg ■素材: 600d ポリエステル  
 ■背面長: 53 ~ 59cm ■ドイツ・タトンカ社製

## どのくらい入るの!? How much gear can you fit?

70ℓの場合



# ナイフ

# Knives

ナイフの取扱いには十分に注意してください。正しい知識と取扱い方をしっかり身につけて目的に応じたナイフをお選びください。所持・携帯に関しては銃刀法、軽犯罪法、青少年保護育成条例等を遵守してください。

Please be careful when handling knives. You should acquire correct knowledge and handling techniques, and select a knife according to purpose. Please observe the Swords and Firearms Control Law, the Minor Offense Act, and the Youth protection and development ordinance relating to the ownership and possession of knives.



01 オピネル No.8

-81511 ¥2,420  
■刃渡り: 8.5cm ■重量: 50g



02 センチネル

-81422 ¥2,954  
■サイズ: 111 × 35 × 11.8mm  
■重量: 72g  
■装備機能: ラージブレード/キーリング/ピンセット/ツースピック



03 ラックサック NL

-81483 ¥5,720  
■刃渡り: 8cm ■重量: 100g



04 ナイフケース ブラウン

-81575 ¥990  
■サイズ: 16 × 7.5cm  
■収容可能なナイフ: センチネル、ラックサック NL、オピネル No.8

限定  
在庫



05 サスペンション

-81397 ¥7,059  
■サイズ(全長): 約 16.5cm (収納時: 約 100mm)  
■重量: 約 190g  
■シース: パリステティックナイロン  
■装備機能: ニードルブライヤー/ワイヤーカッター/ファインエッジナイフ/セレクションエッジナイフ/ソーブレード/ハサミ/プラスドライバー/マイナスドライバー(大・小)/栓抜き/缶切り/ランヤードリング

限定  
在庫



06 ウェーブ/ 17 ツール

-81401 ¥17,600  
ロングセラーモデル。手に優しいハンドルです。  
■サイズ: 100mm (収納時)  
■重量: 約 241g

限定  
在庫



07 リーバー/ 17 ツール

-81403 ¥10,450  
取りかえ式ワイヤーカッターが特徴。  
■サイズ: 100mm (収納時)  
■重量: 約 189.3g

限定  
在庫



08 サイドキック/ 14 ツール

-81405 ¥8,800  
お求めやすい製品。のこぎり付きです。  
■サイズ: 97mm (収納時)  
■重量: 約 198.4g

01 Opinel No.8

-81511 ¥2,420  
■ Blade length: 8.5cm ■ Weight: 50g

04 Knife Case Brown

-81575 ¥990  
■ Size: 15 × 7cm ■ Compatible knives: Sentinel, Rucksack NL, Opinel No.8

02 Sentinel

-81422 ¥2,954  
■ Size: 111 × 35 × 11.8mm ■ Weight: 72g

05 Suspension

-81397 ¥7,059  
■ Size: 165mm ■ Weight: 190g

03 Rucksack NL

-81483 ¥5,720  
■ Blade length: 8cm ■ Weight: 100g

06 Wave

-81401 ¥17,600  
■ Size: 100mm ■ Weight: 241g

07 Rebar

-81403 ¥10,450  
■ Size: 100mm ■ Weight: 189.3g

08 Sidekick

-81405 ¥8,800  
■ Size: 97mm ■ Weight: 198.4g

# 防寒具 / シュラフ / ベッド / マット 他

## Cold weather gear/Sleeping gear



寒さを防ぐ時

暑さを防ぐ時

### 03 サバイバルシート・ゴールド/シルバー

-83718 ¥660  
寒さを防ぎ、保温するときは"金"を表に、そして暑さを防ぐ時は"銀"を表に使用。ぜひ隊で、個人でお持ち下さい。  
■色: 金/銀 ■サイズ: 210 × 130cm

限定在庫



### 01 ドイター ドリームライト 500

-83282 ¥9,240  
■素材: 表地/ヘックスライト RS 内側/ソフトナイロンタフタ ■サイズ: 205 × 75cm  
■色: チタン×ブラック ■重量: 0.6kg  
■収納時サイズ: 12 × 25cm

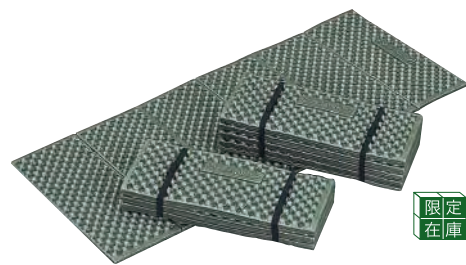

限定在庫

### 02 折りたたみマット S 120 EBC141

-83733 ¥3,056  
6ツ折 ■サイズ 49 × 119 × 1.25 cm  
■素材: 発泡ポリエチレン  
■重量: 220g ■収納時: 20 × 50 × 7.5cm

限定在庫



### 04 ドイター オービット-5

-83286 ¥13,860  
■素材: 表地/デュラライト RS 内側/ドイターポリライトソフト ■サイズ: 205 × 75cm  
■色: シルバー×アンスラサイト ■重量: 1.54kg  
■収納時サイズ: 23 × ~ 47cm



限定在庫

### 07 H.C. コンパクトフラッシュライト

-89455 ¥1,362  
ハンドチャージ式。30mの照射距離をもつ手回しハイパワーLEDライト。ライトは点灯、強点灯、点滅と三段階の調整が可能。  
■サイズ: 約 8.1 × 4.9 × 3.8cm ■重量: 98g  
■約 1分充電時: ライト点灯時間/約 10分  
■照射可能距離: 30m ■モンベル社製



限定在庫

### 05 コンパクトキャンプベッド

-83362 ¥5,478  
■素材: 生地/ポリエステル、フレーム/スチール  
■色: グリーン ■サイズ: 182 × 61 × 16.5cm  
■収納時サイズ: 17.5 × 63.5 × 7cm  
■重量: 約 4kg



限定在庫

### 06 FD コット DX3

-83364 ¥10,780  
■素材: 生地/ポリエステル、フレーム/アルミ  
■色: グリーン ■サイズ: 190 × 65 × 42cm  
■収納時サイズ: 17.5 × 11 × 95cm  
■重量: 約 6kg



### 08 救急ケース

-82127 ¥660  
ベルクロで開閉が簡単。ベルト通し付き。小物入れにも使えます。  
■素材: ナイロン 420d  
■サイズ: 8.5 × 14 × 6cm

### 01 Deuter Dreamlite 500

-83282 ¥9,240  
■ Material: Outer lining / Dura-Hexlite RS, Inner lining / Soft-Nylon Taffeta  
■ Size: 205 × 75cm  
■ Color: Titan × Black ■ Weight: 0.6kg ■ Storage size: 12 × 25cm

### 02 Folding Mat S 120 EBC141

-83733 ¥3,056  
Folds in 6 ■ Size: 49 × 119 × 1.25cm; folded/20 × 50 × 7.5cm  
■ Materials: Polyethylene foam ■ Weight: 220g

### 03 Survival Sheet Gold/Silver

-83718 ¥660  
To keep out the cold and retain heat, use the survival sheet with the gold side facing outward; to keep out the heat, use it with the silver side facing outward. Carry one for yourself or for the troop. ■ Color: Gold/Silver ■ Size: 210 × 130cm

### 04 Deuter Orbit-5°

-83286 ¥13,860  
■ Material: Outer lining / Deuter Dura Lite RS, Inner lining / Deuter Poly-Lite Soft ■ Size: 205 × 75cm ■ Color: Silver × Anthracite ■ Weight: 1.54kg  
■ Storage size: 23 × ~ 47cm

### 05 Compact Camp Bed

-83362 ¥5,478  
■ Material: Polyester, Steel ■ Color: Green ■ Size: 182 × 61 × 16.5cm  
■ Storage size: 17.5 × 63.5 × 7cm ■ Weight: 4kg

### 06 FD Cot DX3

-83364 ¥10,780  
■ Material: Polyester, Aluminum ■ Color: Green ■ Size: 190 × 65 × 42cm  
■ Storage size: 17.5 × 11 × 95cm ■ Weight: 6kg

### 07 H.C. Compact Flashlight

-89455 ¥1,362  
Hand-charging type. A wind-up high power LED light with a 30m illumination distance. Can be adjusted between three settings: beam, strong beam, flashing. ■ Size: approx. 8.1 × 4.9 × 3.8cm ■ Weight: 98g  
■ Approx. 1 minute recharging: light illumination time/approx. 10 minutes  
■ Illumination distance: 30m ■ Mont Bell

### 08 Emergency Case

-82127 ¥660  
A Velcro cover allows for easy opening/closing. It is equipped with a belt loops holes and can also be used to store small articles. ■ Material: Nylon 420d ■ Size: 8.5 × 14 × 6cm

## 01 キャンプダッチオーブン

- ① 8インチ **-80873** ¥9,638
- ② 10インチ **-80889** ¥9,847
- ③ 12インチ **-80895** ¥14,247
- ④ 14インチ **-80901** ¥20,847
- ⑤ 12インチ Deep **-80923** ¥18,647
- ⑥ 14インチ Deep **-80939** ¥23,047
- ⑦ トライポッド **-80945** ¥10,371

①～⑥：重厚な鑄鉄製によりゆっくりと熱が全体にゆきわりメニューのバリエーションを広げてくれるダッチオーブン。熱伝導性が低いので、食材を焦がすことなく熱を加え続けることができ、重いフタでしっかり密閉することで圧力鍋のような効果が得られる。焼く・炒める・煮る・蒸す・揚げる、といった、たいの調理がこれひとつでできる。米国ロッジ社製

⑦：ダッチオーブンを焚き火に吊すための、頑強な鉄製の三脚。火の調節は、チェーンで自在に上下できる。※①～⑦は、ご注文いただいたてからの取寄せとなります。

### ■サイズ / 重量 (Size/Weight)

- ①：φ 20 × 7cm/4.8kg
- ②：φ 25 × 8.6cm/6.6kg
- ③：φ 30 × 10cm/8.9kg
- ④：φ 35 × 10cm/11.6kg
- ⑤：φ 30 × 13cm/10.2kg
- ⑥：φ 35 × 13cm/12.5kg
- ⑦：90cm/4kg



## 02 スカウトスプーンセット

**-81072** ¥605

ステンレス製のフォーク、ナイフ、スプーンとスチロール樹脂製のはしをセット。

■重量：80g



## 03 スカウトアルミ食器

**-81041** ¥1,925

厚さは1mm、フタの容量も580ccと大きめ。アルマイト加工、取手付。 ■重量：330g



## 04 ポリプロ食器

**-81038**

■重量：330g

¥1,793

## 01 Camp Dutch Oven

- ① 8 inch **-80873** ¥9,638
- ② 10 inch **-80889** ¥9,847
- ③ 12 inch **-80895** ¥14,247
- ④ 14 inch **-80901** ¥20,847
- ⑤ 12 inch deep **-80923** ¥18,647
- ⑥ 14 inch deep **-80939** ¥23,047
- ⑦ Tripod **-80945** ¥10,371

①～⑥：These are heavy cast-iron pots which allow heat to penetrate gradually throughout the entire pot. Heat can continue to be applied without burning the food, and by sealing the pot securely, a pressure cooking effect can be derived. Made by Lodge (American-made).

⑦：A robust iron tripod to hang a Dutch oven over a camp fire. You can adjust the cooking temperature by moving the level of the pot up/down using the chain.

\*Items ①～⑦ will be back-ordered after an order is placed.

## 02 Spoon Set (with chopsticks)

**-81072** ¥605

Consists of a stainless steel fork, knife, spoon, and styrene resin chopsticks. ■ Weight: 80g

## 03 NEW Aluminum Dishes

**-81041** ¥1,925

They are 1mm in thickness and are on the large side with a 580cc capacity. Equipped with alumite processed handles. ■ Weight: 330g

## 04 Polypropylene Dishes

**-81038** ¥1,793

■ Weight: 330g

# コレクション

**01** B-P Neck Slide (leather) Cylindrical  
-79714 ¥330  
■ Size: φ 2 × 4cm

**02** B-P 3-Hole Neck Slide (leather) Inverted Triangle  
-79717 ¥330  
■ Size: 8 × 6.4cm

**03** B-P Wooden Certificate Holder  
-72008 ¥9,981  
■ Size: 33 × 24.5 × 4cm

**04** Patch B-P  
-72485 ¥440  
■ Size: 9.3 × 7.5cm

**05** B-P Round-shaped Leather Key Holder  
-79723 ¥459  
■ Size: 5.8 × 4.2cm

**06** B-P Standing Figure  
-70249 ¥10,230  
■ Size: 24.5cm

**07** B-P Portrait (cloth)  
-79701 ¥1,069  
■ Size: 60 × 42cm

**08** B-P Poster  
-79704 ¥509  
■ Size: 66.3 × 49cm

**09** SFB Patches ¥213 each

Embroidered ■ Size: 7.5 × 5.5cm

- ① Reconnaissance -79598
- ② Observation -79599
- ③ Mountaineering -79600
- ④ Boating -79601
- ⑤ Flag Raising -79602
- ⑥ Walking Stick -79603



**01** B-P チーフリング (革製) 円筒形  
-79714 ¥330  
■サイズ: φ 2 × 4cm



**02** B-P チーフリング (革製) 逆三角形  
-79717 ¥330  
■サイズ: 8 × 6.4cm



**03** B-P 木製証書ホルダー  
-72008 ¥9,981  
■サイズ: 証書部分 / A4サイズ  
■たたみ寸法: 33 × 24.5 × 4cm  
■B-P 肖像 (刺しゅう製) 入り



**04** B-P ワッペン  
-72485 ¥440  
刺しゅう製 ■サイズ: 9.3 × 7.5cm



**05** B-P 革丸型キーホルダー  
-79723 ¥459  
■サイズ: 5.8 × 4.2cm

限定在庫



**06** B-P 立像  
-70249 ¥10,230

2007年のスカウト運動100周年を祝したバーデン-パウエルの小立像。杖を手にキリッとした面立ちのB-P像は細部の記章類まで表現。銘にLORD ROBERT BADEN-POWELL、台座の背部にシリアルナンバーが入る。

■サイズ: 立像の高さ/24.5cm 【ケースサイズ】透明アクリル部分/10.5 × 13.5 × 28cm 木製部分/13 × 13.5 × 3cm ■素材: 立像/ポリストーン



**07** B-P 肖像画 (布製)  
-79701 ¥1,069  
■サイズ: 60 × 42cm (A2判)



**08** B-P ポスター  
-79704 ¥509  
創始者バーデン-パウエルの肖像画。日本製。■サイズ: 66.3 × 49cm



①



②



③



④



⑤



⑥

**09** SFB ワッペン 各¥213

刺しゅう製 ■サイズ: 7.5 × 5.5cm

- ① 偵察 -79598 ② 観察 -79599 ③ 登山 -79600 ④ ボート -79601 ⑤ 旗 -79602 ⑥ 杖 -79603



**10** ワッペン  
スカウト章 (小)  
-72510 ¥286  
刺しゅう製 裏面アイロンノリ付  
■サイズ: 6.5 × 4.2cm



**11** WS  
ビッグワッペン  
-72457 ¥535  
刺しゅう製 世界スカウト章の大き  
なワッペン。 ■サイズ: φ 13cm



**12** ビーバーワッペン  
-72505 ¥352  
刺しゅう製 ■サイズ: 7.5 × 7cm



**13** BE PREPARED  
ワッペン  
-92745 ¥204  
刺しゅう製  
■サイズ: φ 6cm

ビーバー



カブ



ボーイ



**14** キーホルダー・笛  
各¥440

スカウトハットと笛と一緒に。緊急信号用としても活躍。  
金 -71436 銀 -71438 銅 -71437

**10** Scout Emblem Patch (S)  
-72510 ¥286  
■ Size: 6.5 × 4.2cm

**11** WS Big Patch  
-72457 ¥535  
■ Size: φ 13cm

**12** Beaver Patch  
-72505 ¥352  
■ Size: 7.5 × 7cm

**13** "BE PREPARED" Patch  
-92745 ¥204  
■ Size: φ 6cm

**14** Key Holder Whistle  
¥440 each  
A whistle is attached to a scout hat. Use  
it as an emergency signal.  
Gold -71436 Silver -71438  
Bronze -71437

**15** Mini Key Holders  
¥535 each  
Set of 5. There are 3 types from Beavers  
to Boy Scouts which are awarded to the  
game winning teams/groups.

Beavers Gold -72217 Silver -72218  
Bronze -72219  
Cubs Gold -72247 Silver -72248  
Bronze -72249  
Boy Scouts Gold -72253 Silver -72254  
Bronze -72255

**16** Key Holder Knife  
-71455 ¥330  
A keyholder equipped with a knife, file,  
and scissors. ■ Size: 6 × 1.5cm



**16** キーホルダー・ナイフ  
-71455 ¥330  
ナイフ、ヤスリとハサミの3機能付きキーホ  
ルダー。 ■サイズ: 本体 6 × 1.5cm

**15** ミニホルダー 各¥535

5個1組。ゲーム賞、優秀組・班の表彰に、ビー  
バーからボーイまで3タイプ。

ビーバー 金 -72217 銀 -72218  
銅 -72219  
カブ 金 -72247 銀 -72248  
銅 -72249  
ボーイ 金 -72253 銀 -72254  
銅 -72255

**01** Pin Badge "IYASAKA"  
-79693 ¥254

■ Size: 2.5 × 1.5cm

**02** Neck Slide "IYASAKA"  
-79691 ¥366

■ Size: 4 × 2.5cm

**03** Buckle "IYASAKA"  
-25585 ¥1,834

■ Size: 7.4 × 4.8cm

**04** Overseas Dispatch Neck Slide  
-72931 ¥366

■ Size: φ 40mm

**05** Overseas Dispatch Pin Badge  
-72943 ¥213

■ Size: φ 22mm

**06** Overseas Dispatch Embroidered Patch  
-72937 ¥213

■ Size: φ 75mm

## 弥栄



**01** 弥栄ピンバッジ  
-79693 ¥254

■サイズ: 2.5 × 1.5cm



**02** 弥栄チーフリング  
-79691 ¥366

■サイズ: 4 × 2.5cm



**03** 弥栄バックル  
-25585 ¥1,834

■サイズ: 7.4 × 4.8cm

## 海外派遣向け記念品



**04** チーフリング  
-72931 ¥366

エナメルエッチング仕上げ  
■サイズ: φ 40mm



**05** ピンバッジ  
-72943 ¥213

エナメルエッチング仕上げ  
■サイズ: φ 22mm



**06** 刺繍ワッペン  
-72937 ¥213

■サイズ: φ 75mm

## 広 報



スカウトカレンダー 2020 年  
(年間行事シール付)

-90020 ¥748

一般の方々に、スカウト運動の理解を広めていただいたり、新しい仲間を募集する時など広報用ツールとして重要な役目を果たします。1年間も目にふれるので効果は大きいと好評。贈り物としても最適。

■サイズ: A4 判変型

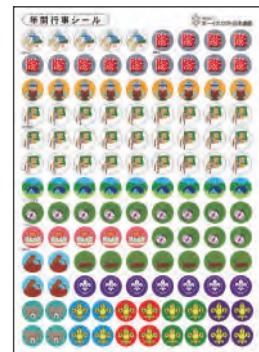

カレンダー用年間行事シール(別売)  
-68503 ¥110



名入れ位置

名入れの例



ボーイスカウト案内板  
-77770 ¥220

スカウトの募集や地域とのコミュニケーションの案内表示。取付穴2カ所、塩ビ板使用。

■サイズ: 30 × 8cm



「スカウティング誌」ファイル  
-66234 ¥1,760

スカウティング誌(12冊)をファイルできます。

■サイズ: 7.6 × 24.7 × 31.6cm  
(背幅×幅×高さ)





**01** CD「スカウトソング」3枚セット  
-68213 ¥4,400  
104タイトル120曲を収録したスカウトソング第1集～第3集のCD3枚セット



**02** CD「スカウトソング」第1集  
-68207 ¥1,430  
セレモニーの歌36曲、18曲歌唱入り、同曲18曲伴奏のみ



**03** CD「スカウトソング」第2集  
-68208 ¥1,430  
ボーイスカウトの歌20曲、カプスカウトの歌21曲 全41曲



**04** CD「スカウトソング」第3集  
-68209 ¥1,430  
楽しい歌・イェール 全45曲



**05** CD「ビーバースカウトの歌」  
-68170 ¥1,540  
ビーバースカウト歌集から18曲を抜粋。

- 収録内容:
1. ビーバーコール
  2. ビーバーしゅうごうの歌
  3. みんなあつまれ
  4. 大きなこえていましょう
  5. みんなでおおきなわをつくろう
  6. ビーバーは、ね
  7. とびだせ の山に
  8. なかよしビーバー
  9. げんきなビーバー
  10. えんやらや
  11. ビーバーまつり
  12. ほくらのきせつ
  13. ほくらはビーバー
  14. はしれビーバー
  15. げんきな なかまさ!!
  16. なき虫 よわ虫
  17. ふくろ
  18. おやすみ



**06** 弓ぎり式火起こし器  
-83470 ¥2,750  
舞ぎり式より火起こしの実感が得られる、少し難易度の高い道具。  
■セット内容: 弓(竹)、ヒモ、火切りギネ(杉)、ハンドピース、火切り板(杉)、カンナくず(各1)



**07** 舞ぎり式火起こし器  
-83460 ¥4,074  
木と木の摩擦で火を起こす文明の原点を実感できます。  
■セット内容: 本体、火切り板、火切りギネ(3本)、カンナくず  
■仕様: 木材(スギ他)  
■サイズ: 57×47cm ■重量: 740g

火切り板(単品) -83463 ¥880  
火切りギネ(5本入り・単品) -83464 ¥660  
かんなくず(単品) -83465 ¥374



**08** トリックリング  
-28103 ¥825  
つくり方説明書付。(プログラム用品としてもご利用いただけます。)  
5ヶ組

## パイオニアリング・キット



**09** 立ちかまど  
-83453 ¥1,222



**10** ピラミッド塔  
-83457 ¥1,222



**11** 信号塔  
-83455 ¥1,222



**12** 合掌橋  
-83431 ¥1,222



**13** 投石器  
-83444 ¥1,222



**14** モンキーブリッジ  
-83435 ¥1,222



**15** 揺り木馬  
-83442 ¥1,222



**16** カタパルト  
-83439 ¥1,222



**17** おみこし  
-83450 ¥1,222



**18** 自動開閉橋  
-83433 ¥1,222



**19** 架け橋  
-83437 ¥1,222

- 01** CD "Scout Song" 3 CD Set  
-68213 ¥4,400
- 02** CD "Scout Song" 1st Collection  
-68207 ¥1,430
- 03** CD "Scout Song" 2nd Collection  
-68208 ¥1,430
- 04** CD "Scout Song" 3rd Collection  
-68209 ¥1,430
- 05** CD "Beaver Scout Song"  
-68170 ¥1,540
- 06** Bow and Drill Fire Starter  
-83470 ¥2,750
- 07** Wind-up Fire Starter  
-83460 ¥4,074  
Fire Starter Base Board (sold separately)  
-83463 ¥880
- Fire Starter Spindles  
(5 spindles, sold separately)  
-83464 ¥660
- Shavings (for tinder, sold separately)  
-83465 ¥374
- 08** Trick Slide  
-28103 ¥825  
Instruction manual included (can be used as an activities program manual). Set of 5
- 09** Chippewa Kitchen  
-83453 ¥1,222
- 10** Pyramid Tower  
-83457 ¥1,222
- 11** Beacon Tower  
-83455 ¥1,222
- 12** Permanent Road Bridge  
-83431 ¥1,222
- 13** Mangonel  
-83444 ¥1,222
- 14** Monkey Bridge  
-83435 ¥1,222
- 15** Rocking Horse  
-83442 ¥1,222
- 16** Roman Catapult  
-83439 ¥1,222
- 17** Portable Shrine  
-83450 ¥1,222
- 18** Counterweight Bridge  
-83433 ¥1,222
- 19** Suspension Bridge  
-83437 ¥1,222

## ビーバースカウト



**ビーバーノート**  
-60056 ¥220  
B6判 23P 課題を達成することによってこのノートに木の葉章を貼っていくビーバースカウトの活動記録。



**ビーバースカウト歌集**  
-60075 ¥550  
B6判 88P ビーバースカウトの集いやゲームで歌う楽しい歌を47曲収録。



**ビーバープログラム  
ヒント集「工作編」**  
-60399 ¥702  
B5判 62P 身の回りの物や自然の物を利用した工作例を数多く紹介。



**ビーバープログラム  
ヒント集「自然観察編」**  
-60405 ¥702  
B5判 50P 自然の中での発見や自然との出会いについてのヒントを紹介。



**ビーバースカウト隊  
リーダーハンドブック**  
-60113 ¥990  
A5判 163P ビーバースカウト年代の児童特性から隊の運営までを初心者にも分かりやすく解説。

## カブスカウト



**りすの道**  
-61310 ¥220  
A5版 12P 保護者と隊長のサインをもらいながらカブスカウトへの第1歩がここから始まる。

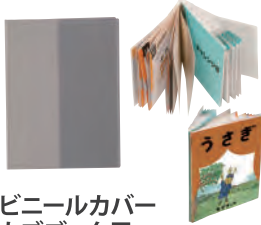

**ビニールカバー  
カブブック用**  
-61405 ¥275  
カブブックとチャレンジ章の2冊をはさめる専用のビニールカバー。



**カブブック うさぎ**  
-61321 ¥550  
A5版 47P



**カブブック しか**  
-61328 ¥550  
A5版 47P 修得課目をクリア(完修)して次のステップへ進むための教科書。



**カブブック くま**  
-61335 ¥550  
A5版 54P 修得課目をクリア(完修)して次のステップへ進むための教科書。



**カブブックチャレンジ章**  
-61349 ¥550  
A5版 87P チャレンジ章の細目にひとつずつサインをもらいながら挑戦。



**カブスカウト百科**  
-61422 ¥1,650  
B6判変型 120P カブスカウトが興味を持つ色々な事が一杯載った参考書。



**カブスカウト歌集**  
-60275 ¥550  
B6判 120P カブスカウト活動の様々な場面で歌える84曲を収録。



**カブのキャンプ**  
-60800 ¥432  
B5判 54P カブスカウト活動でキャンプを実施する時のガイドラインを解説。



**カブスカウト・  
プログラムヒント集(改訂版)**  
-60735 ¥864  
A4判 87P プログラムや集会のヒント・事例を数多く収録。これを参考にさらに展開して下さい。



**カブスカウト隊  
リーダーハンドブック**  
-61533 ¥1,320  
A5判 341P 隊プログラムの指導から運営までを丁寧に解説した指導者の必読書。



**デンリーダーハンドブック**  
-61367 ¥880  
B6判 121P 保護者の方にデンリーダーの役割を分かりやすく解説。



**デンリーダー手帳**  
-61381 ¥550  
システム手帳サイズ 51P 自分の組のスカウトたちの進歩の状況などが記録できる便利な手帳。



**デンコーチハンドブック**  
-61355 ¥880  
B6判 141P デンコーチに選任されたスカウトが自信を持って役割を果たせるようになる1冊。



**明日を築く少年たち**  
-61377 ¥660  
B6判 39P カブスカウト活動とは何かを保護者の方に分かりやすく説明。



**月の輪ハンドブック**  
-61507 ¥220  
A5判 24P 書名変更(旧「上進章ハンドブック」)



**月の輪リーダーハンドブック**  
-61509 ¥330  
A5判 27P 書名変更(旧「上進章集会リーダーハンドブック」)



**ウルフカブス  
ハンドブック(復刻版)**  
-65585 ¥1,337  
B6判 408P

## ボーイスカウト



**スカウトハンドブック ベーシック**  
-61037 ¥1,200

A5判 448P スカウトの基本と進級の方法やターゲットバッジの取得方法などを豊富なイラストで具体的に解説。



**スカウト進級手帳**  
-61041 ¥330

A6判 63P 進級細目の確認と、班長・隊長サインを記録するための手帳



**進歩の手引き**  
-61045 ¥330

A6判 85P ボーイとベンチャーの「スカウトハンドブック」の情報を補足した手帳



**計測**  
-61077 ¥648

B6判 112P スカウト活動の基本技能である「測る」を中心に、地図作りから日常の役に立つ事までを幅広く収録。



**ボーイスカウト歌集**  
-61125 ¥825

B6判 289P セレモニーから営火までスカウト活動のあらゆる場面で歌える184曲を収録。



**地図とコンパス**  
-65189 ¥550

B6判 67P 地図の読み方やコンパスによる進路の発見を多くの図解でやさしく説明。



**四季の星座**  
-65242 ¥325

B6判 97P 四季折々に移り変わる星座とその伝説を紹介。



**ロープむすび**  
-65220 ¥550

B6判 62P スカウト活動に役立つロープワークを豊富な写真とイラストで解説。



**日本の国旗**  
-65160 ¥540

B6判 153P 国旗の歴史、取扱い方、掲揚方法などスカウトとして知っておくべき事を網羅。



**救急法**  
-65277 ¥1,430

A5判 262P フルカラー印刷 野外活動を前提とし、国際ガイドラインに依拠。技能章「救急章」細目に対応。BS以上のスカウト、全指導者および野外教育関係者必携の救急法ガイドブック。



**技能章ガイドブック「野営章」**  
-66513 ¥648

B6判 66P 野営章取得に必要な基本的事項を詳しく解説。



**技能章ガイドブック「野営管理章」**  
-66529 ¥648

B6判 97P 野営管理章取得に必要な基本的事項を詳しく解説。



**技能章ガイドブック「環境衛生章」**  
-66557 ¥702

B6判 82P 環境衛生章取得に必要な基本的事項を詳しく解説。



**ボーイスカウト隊リーダーハンドブック**  
-61275 ¥1,540

A5判 286P 指導者としての心構えから隊の運営まで豊富なチャートやワンポイントガイドを交えて解説。



**スカウトゲーム**  
-65383 ¥880

B6判 181P 手軽にできるゲーム、スキルを身につけてから実施するゲーム、伝統的なゲーム等さまざまなゲーム141種掲載。

## ベンチャー・ローバースカウト



**ベンチャースカウトハンドブック**  
-62345 ¥990

A5判 192P 改訂版 自分で考え創意工夫して行動するベンチャー活動のヒントを収録。



**ベンチャースカウト隊長ハンドブック**  
-62310 ¥1,540

B6判 70P ベンチャー隊指導者として理解しておくべき事や役割を中心に解説。



**ローバースカウト・ツウ・サクセス**  
-63274 ¥919

B6判 374P サブタイトル「若人が勇らしさを身につける案内書」。B-Pが若者に送った名著。

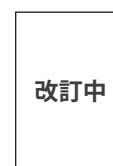

**ローバースカウトハンドブック**  
現在改訂作業中です。

## 指導者



日本連盟規程集  
(令和元年版)

-65131 ¥1,100  
(写真と表紙は変わります)



技能章の指導と  
考査の手引き

-65048 ¥540  
A5判 87P 改訂版 技能章の  
考え方、取得手順や指導方法を  
指導者向けに解説。



団の運営と団委員会

-65082 ¥880  
A5判 64P 団委員が自らの任  
務や役割を理解し、成人として  
スカウト運動へどのように寄与  
するかを説明。



おきて指導の手引き  
(1部)

-65105 ¥110  
B6判 22P 全ての「おきて」に  
ついてその考え方、スカウトへ  
の指導のあり方を解説。



おきて指導の手引き  
(5部セット)

-65098 ¥550  
B6判 22P 全ての「おきて」に  
ついてその考え方、スカウトへ  
の指導のあり方を解説。



指導者のための宗教  
ハンドブック

-65333 ¥494  
B6判 151P スカウト運動の目  
的と、その根源となる明確なる  
信仰への道を示した必読書。



パトロールシステム  
および班長への手紙

-65583 ¥926  
B6判 226P



指導者のための  
スカウト・キャンプ

-65215 ¥1,100  
B6判 94P スカウト教育の大  
切な手段としてのスカウト・キャン  
プ。その実際と方法を解説。



安全入門

-65286 ¥880  
B6判 165P 全てに優先する安  
全を根底に、プログラム展開の  
ノウハウを安全面から実例を交  
えて解説。



指導者手帳

-65401 ¥330  
システム手帳サイズ 33P 指導  
者一人一人の奉仕歴、研修歴が  
この1冊に集約。全指導者必携。



「隊長の手引」新訳版

-65581 ¥719  
B6判 120P スカウティングと  
は何か、スカウト指導者はどう  
あるべきかを創始者自身が時代  
を超えて説く。1919年ロンドン  
にて初版発行。

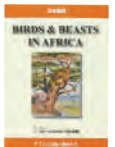

アフリカの鳥と動物たち

-65563 ¥800  
B6判 160P 原書はバーデン-  
パウエルが81歳の時英国で出  
版され、アフリカ・ケニアの自  
然の恵みと雄大な美しさを文章  
とスケッチで表現しています。

## 世界スカウト機構刊行書

国際的な視野でスカウト運動の基本を再認識するための資料。1988年第31回世界スカウト会議(メルボルン)において決議された「スカウティングのための戦略を目指して」を実行に移すため、多くの資料が世界スカウト機構から発行された。

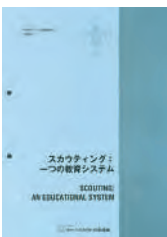

「スカウティング：  
一つの教育システム」

-69877 ¥617  
A4判 116P 英文対訳 スカウティ  
ングが教育システムとしてどのよう  
に青少年の発達に作用するか、その要素・機能  
意味を解説。



「スカウティングの  
実践」

-69871 ¥420  
A4判 70P 英文対訳 指導者が知  
っておくべき基本的要素を提供し、そこから  
アイデアを得られるようにした資料。



「スカウティングの本質  
的特徴」

-69861 ¥420  
A4判 62P 英文対訳 スカウト運  
動とその使命を特徴づけている要素を  
簡明に解説。



「スカウトプロジェクトを  
やろう!」

-69879 ¥410  
A4判 55P

## スカウト・指導者共通



### スカウティング・フォア・ボーイズ

-65153      ¥1,540  
B6判 523P 1907年B-Pが出版し、世界中の少年にスカウト活動の楽しさを教えてくれたスカウティングの原典。



### 帝国の若き騎士たち

-65565      ¥1,200  
B6判 350P 1916年B-Pが「スカウティング・フォア・ボーイズ」の続編として執筆したおきてについての考え方などを収録。



### B-Pの展望

-69837      ¥540  
A4判 130P 1909-1941年B-Pが「ザ・スカウター」誌へ寄稿した抜粋集の翻訳版。



### 自分のカヌーは自分で漕げ

-65570      ¥771  
B6判 140P B-Pからの「スカウトへの助言」23の小編と多くの自筆イラストで、人間のあり方をスカウトに伝える。1939年ロンドンにて初版発行。



### 信仰奨励のためのスカウトヤーン

-65327      ¥432  
B6判 112P 宗教的情操の涵養を目的に、隊長がスカウトに語るヤーン(夜話)のヒント。



### 信仰奨励のためのスカウトヤーン(第2集)

-65330      ¥216  
B6判 60P 「おきて」の項目毎にテーマを分けた続編。



### スカウト運動

-65258      ¥900  
B6判 383P B-Pはなぜスカウト運動を始めたか、発展の歴史とスカウティングの原理を説明。レイノルズ著。



### 三つのつとめ 神・他人・自分

-69911      ¥2,000  
A5判 256P 渡邊総長の遺稿集です。



### スカウトもりもりコミック

-66438      ¥756  
A5判 286P 野川第1団ボーイ隊ワ二班の活躍をとおして愉快にアウトドアを体験。「スカウト」誌に掲載された連載コミック。



### 新冒険手帳

-91000      ¥1,100  
B6判 240P + 附30P かつて日常生活の中で伝えられてきた「生きていくための技術」がたれにでも当たり前に身につけられる本。災害時にも役立つ。発行：主婦と生活社。



### ぼくらの大冒険ハンドブック

-67293      ¥1,320  
A5判 160P 大冒険にすぐに使えるアイデア満載。日東書院発行。



### 「先人にまなぶ」歴代総長のおしえ

-67295      ¥1,400  
四六判 264P 初代総長後藤新平から八代渡邊昭まで、日本ボーイスカウトを築いた歴代総長の「おしえ」を貴重な遺稿から厳選。スカウト運動の未来へのメッセージ。



### 「先人にまなぶ」先哲のおしえ

-67297      ¥1,400  
四六判 320P 既刊 - 歴代総長のおしえ - の続編。スカウト教育とはなにか、どうあるべきかを、「先哲」と呼ぶべき指導者たちの遺稿から掲載。厳しい研鑽とスカウト教育への想いを振り返る。



### 「スカウトスキル・セレクション」< SCOUTING 別冊 >

-67301      ¥1,980  
A4判(ムック本) 127P 過去10年間に機関誌「スカウティング」に記載された、スカウトスキルに関する記事の集大成。野外技能、活動プログラムなど「行うことによって学ぶ」全般へのヒント満載。

## 記録用紙

※個人情報は隊・団で責任を持ってお取扱ください。



### ビーバー・カブ個人記録

-69170      ¥176  
10枚1組



### ハイキング報告書

-69313      ¥51  
B5判

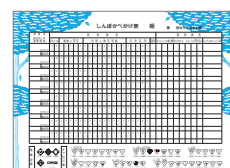

### 進歩かべかけ表

-61085      ¥330  
カブ・組用 B全判  
スカウトたちの進歩の状況が一覧出来る。

# 特注品

企画に際して：ボーイスカウトエンタープライズは皆様方のお役にたてるようお手伝いをいたします。「何か作りたいが、いくらかかるのかわからない。」といったご相談もお気軽に。価格は参考価格として掲載しました。製造法、デザイン、数量等によりそれぞれ異なりますので、個別にお見積りさせていただきます。  
**写真のチーフリング、ネッカチーフ、キーホルダー、ピンバッジ、ワッペン**は販売品ではありません。



チーフリング (金属製・革製他)

## チーフリング

金属製のチーフリングは、同型を使用して、キーホルダー、バックル、盾等バリエーションが広がります。

〈イブシ〉

- デザインを凸凹で表現 ●仕上げ方法により、金色、銀色、銅色に加工ができます。
- 通常 35mm の丸型。変形の場合は抜型代が単価に加算されます。
- 数量は 1,000 個以上が経済的です。

〈エッチング樹脂、エナメル〉

- より細かなデザインに適しています。●通常φ 38mm 程度の丸型。
- 数量は 500 個以上が経済的です。

〈革〉

- 角型、逆三角形型、型押しに単色の色付など。●数量は 100 個以上が経済的です。

## ネッカチーフ

堅ろう染加工、刺しゅう加工の 2 種類があります。

〈堅ろう染加工〉

- 綿 100% ご指定の色に染めることができます。
- 数量は、原則として 120 枚単位でお願いします。

〈刺しゅう〉

- 単純なデザインや少量の場合に向いています。
- ワッペンと同様にデザインで価格が変わります。

\*原稿によっては、データ作成料がかかる場合があります。

白色を除く	60 枚	120 枚	240 枚	360 枚
1色	¥1,381	¥1,177	¥963	¥913
2色	¥2,002	¥1,441	¥1,155	¥1,045
3色	¥2,640	¥1,705	¥1,353	¥1,320

お願い

特注のネッカチーフのご注文につきましては加工上、不良品(染めむら、刺しゅう不良、縫製等)が発生し、ご注文いただいた数量が若干不足する場合がありますので、ご了承下さい。又、お客様より注文をお受けする際にはこの点をお伝えいただき、予めご了承を得ていただきますようお願いいたします。



ネッカチーフ



キーホルダー / ピンバッジ

## キーホルダー

金属性・革製など。

## ピンバッジ

エナメル仕上げ、エポキシ樹脂仕上げなど。

## ワッペン

各種行事の参加章として、広く愛用されています。

価格は、型・サイズ・色数・枚数・ロック加工の方法により異なってきます。デザインを拝見した上で、個別にお見積りいたします。

〈織ワッペン〉

- 細かなデザインや文字が美しく表現できます。
- 数量は、300 枚以上からお受けします。
- 裏面の安全ピン加工もできます。

〈刺しゅうワッペン〉

- ボリューム感と多彩な系の色に人気があります。
- 数量は 100 枚以上が経済的です。
- 大きさ・形は自由ですが、刺しゅうする針数と色数が価格を左右しますので、つぶし(刺しゅうする部分)が多い程、また大きなワッペン程高価格になります。



ワッペン

## ベルト特注品



### WB 革ベルト

■絵柄：WB ビーズまたは無地  
 ※WB 実修所修了者の記念品。登録番号、修了コース名、期数をご明記ください。



### 特注・革ベルト A

■絵柄：スカウト略章組合せまたは無地



### 特注・革ベルト B

■絵柄：キジ、日本カモシカ、世界スカウト章、日本連盟略章の組合せ



### 革ベルトの品番と価格

ベルト幅	ウエスト寸法	WB 革ベルト		特注・革ベルト A		特注・革ベルト B	
		品番	価格	品番	価格	品番	価格
3cm	~ 99cm	25252	¥5,806	25253	¥5,806	25254	¥6,621
	100 ~ 120cm	25263	¥6,213	25265	¥6,213	25267	¥7,028
3.5cm	~ 99cm	25255	¥6,112	25257	¥6,112	25260	¥6,926
	100 ~ 120cm	25269	¥6,416	25271	¥6,416	25273	¥7,334

各商品ともに以下の項目をご注文時に明記してください。

1. ウエストの実寸 (最大 120cm まで)
2. 名入れ文字 (例：T.OSAWA)
3. 絵柄もしくは無地の指定 (08, 09のみ)

※名入れ商品については、ご注文いただいてから入荷までに 3 ~ 4 週間かかります。

SCOUTING



01



02



ハントマン

03

クラシック



06

BS キャップ  
刺しゅう名入れ例



転写プリント名入れ例



05

写真は3色  
使いです。



07



01 Tシャツ

プリント、刺しゅうでの名入れを承ります。袖、背などにも入れられます。Tシャツの無地も販売しております。

04 オリジナルトートバッグ

最小ロット 50 枚よりお見積りを承ります。  
■サイズ：48 × 40 × 15cm  
■印刷スペース：23 × 30cm 以内  
※仕様が変更になる場合があります。

05 のぼり (幟)

■素材：テトロン ■サイズ：180 × 50cm \* 4色以上はデザインによりお受けできない場合があります。

文字彫り	1色	2色	3色
1 品番	99962	99967	99972
枚単価	¥26,737	¥28,875	¥33,102
2 品番	99963	99968	99973
枚単価	¥18,181	¥20,320	¥22,408
5 品番	99964	99969	99974
枚単価	¥8,556	¥9,625	¥11,714
10 品番	99965	99970	99975
枚単価	¥4,813	¥5,348	¥7,640

別途、イベント用のぼりのご注文も承ります。

06 オリジナルキャップ

正面フロント(前立て)、側面、後ろ部分に文字やデザインを入れることができます。  
加工：シルクプリント、転写プリント、刺繍  
・最小ロットは 50 個となります。  
・デザインは完全版下またはデータでお送りください。  
・サイズは 10 × 5cm 以内にてお願いします。  
・数量、色によっても変動があります。詳細はお問合せください。

02 ポロシャツ

刺しゅう、プリントでの名入れを承ります。

03 ナイフ

ビクトリノックス商品の名入れ文字彫り承ります。名前は 1 本ごとに違う場合も下記の価格です。

■名入れ箇所：ハンドルのビクトリノックスマークのある反対側

文字彫り	1~2 本	3~6 本	7~12 本
品番	97300	97301	97302
価格	¥7,233	¥6,315	¥5,908
品番	97310	97311	97312
価格	¥5,297	¥3,464	¥3,158

上記以外で名入れ可能な商品

ハンドルの長さ	品名	文字数	
		漢字	ローマ字
58mm 系	(クラシック) クラシックシグネチャー シグネチャーライト	8 文字	10 文字
	ランブラー ミニチャンプ DX ミニチャンプライト		
84mm 系	ティンカー ツーリスト リクルート ウエイター	12 文字	15 文字
	スパルタン キャンパー トラベラー (ハントマン) フィッシャーマン		
91mm 系	コンパクト エクスプローラー マウンテニア レインジャー ハンディマン	15 文字	20 文字
	スイスチャンプ サイバーツール スパルタンライト ハントマンライト フィールドマスター		

のぼり用竿 (3m)

-90123 ¥916

07 ハッピー (祭禪天)

名入れは 10 枚より承ります。名入れをしない場合は襟文字が入ります。その他のサイズもご用意いたします。お問い合わせください。

色	品番	サイズ	身巾×身丈 (cm)	襟名入れ (黒地に白)	価格
赤	99873	L	70 × 90	なし (若中)	¥4,488
				有り	¥6,226
青	99875	L	70 × 90	なし (若中)	¥4,488
				有り	¥6,226
黒	93376	L	70 × 90	なし (若中)	¥4,488
				有り	¥6,226

# スカウト用品販売協力店、県連盟スカウトショップ

## Cooperating Scout Goods Retail Stores, Prefectural Scout Council Shops

2020年1月現在  
As of January 2020

### 用品販売協力店に感謝

各地のデパートやスポーツ店内のスカウト用品販売店は、ボーイスカウト運動の目的にご賛同いただき、通常の商業ベースではなく、ボランティア精神にもとづき、それぞれの都道府県連盟の委託を受けて開設されております。単なる取扱所ではなく、スカウト用品販売の協力店であることをご理解いただき、購入にあたってはボーイスカウトらしいマナーでおつきあいください。

### We would like to thank cooperating scout goods retail stores.

Scout goods retail stores within department stores and sports shops in each region are commissioned by their respective prefectural councils to sell scout goods in accordance with the objectives of the Scout Movement and based on a spirit of volunteerism rather than on a normal commercial basis. Please be aware that they are cooperating scout goods retail stores and to observe manners appropriate to Scouts when purchasing goods.

北海道	〒062-0934	札幌市豊平区平岸4条14-3-40	北海道ボーイスカウト会館	011-823-7121	愛知	〒460-0001	名古屋市中区三の丸3-2-1	東大手庁舎6F	052-972-6281
青森	〒030-0111	青森市大字荒川字藤川119-7	県総合社会教育センター	0177-39-0660	販売店	〒460-0008	名古屋市中区栄3-16-1	松坂屋名古屋店 ユニフォーム売場	052-251-1111
岩手	〒020-0122	盛岡市みたち3-38-20	岩手県青少年会館	019-641-1995	販売店	〒450-8505	名古屋市中村区名駅1-2-1	㈱名鉄百貨店 ベビー子供雑貨	052-585-2417
宮城	〒985-0841	多賀城市鶴ヶ谷1-4-1	宮城県多賀城分庁舎内	022-355-6265	滋賀	〒514-0061	津市一身田上津部田1234	生涯学習センター2F	059-233-1166
販売店	〒930-0811	仙台市青葉区1番町3-2-17	㈱藤崎 ユニフォーム	022-566-5111	三重	〒520-0044	大津市京町4-3-28	厚生会館1F青少年室分室	077-522-3681
秋田	〒011-0905	秋田市寺内神屋敷3-1	県青少年交流センター	018-857-0068	京都	〒601-8047	京都市南区東九条下殿田町70	京都府民総合交流プラザ東館3F	075-662-8801
△山形	〒990-0047	山形市旅籠町2-5-12	山形メディアタワー内	023-633-7995	販売店	〒600-8520	京都市下京区四条通河原町西入真町52	㈱高島屋京都店5F	ボーイスカウトコーナー
販売店	〒990-8571	山形市七日町1-2-30	㈱大ディア	023-622-7111	兵庫	〒650-0011	神戸市中央区下山手通4-16-3	兵庫県民会館8階	078-333-1781
福島	〒960-8153	福島市黒岩字田部屋53-5	㈱福島県青少年会館	024-546-4155	※奈良	〒632-0016	天理市川原城町680	天理ビル3F	0743-25-3996
茨城	〒310-0034	水戸市緑町1-1-18	茨城県立青少年会館	029-226-8482	販売店	〒635-0082	大和高田市本郷町12-18	スカウト会館	0745-52-4872
栃木	〒320-0043	宇都宮市桜4-2-2	県立美術館普及分館3F	028-621-9800	販売店	〒630-8106	奈良市佐保台139	佐保台西町集会所内わかさ地区	0742-71-8730
群馬	〒371-0044	前橋市荒牧町2-12	群馬県青少年会館	027-232-7620	※和歌山	〒641-0062	和歌山市雑賀崎1863-9	奥田雅晴方	073-444-9510
販売店	〒370-8555	高崎市宮元町13-1	スズラン百貨店高崎店 本館7F	027-326-1111	大阪	〒543-0052	大阪市天王寺区大道5-4-6		06-6770-0043
販売店	〒371-8556	前橋市千代田町2-12-3	スズラン百貨店前橋店 新館5F	027-233-1111	※鳥取	〒680-0042	鳥取市宍戸町3 浦川淳一方		0857-29-6815
販売店	〒378-0048	沼田市中町1147	㈱タノスポーツ	0278-24-3311	販売店	〒680-0007	鳥取市湯所町1-356	とくなが商店	0857-23-3559
販売店	〒370-0604	邑楽郡邑楽町石打1086-1	エイチ&ワイ	0276-51-6807	島根	〒690-0033	松江市大庭町1751-13	島根青少年館	0852-25-5799
埼玉	〒330-0074	さいたま市浦和区北浦和5-6-5	浦和地方庁舎別館内	048-822-2463	販売店	〒693-0004	出雲市渡橋町318-1	㈱二協社	0853-21-5155
販売店	〒360-0047	熊谷市仲町74	㈱八木橋6F 学生服	048-523-1111	※岡山	〒719-0111	浅口市金光町大谷320	金光教本部教庁	0865-42-3111
販売店	〒331-0044	さいたま市大宮区桜木町1-6-2	㈱そごう大宮店	048-646-2111	販売店	〒700-0822	岡山市表町2-1-1	㈱天満屋岡山店	086-231-7445
△販売店	〒350-0043	川越市新富町2-6-1	㈱丸広百貨店本店 スクールコーナー	0492-24-1111	販売店	〒700-0952	岡山市北区平田117-109	㈱山下体育社	086-236-7781
販売店	〒368-0035	秩父市上町1-5-9	㈱矢尾百貨店	0494-24-8080	△広島	〒730-0041	広島市中区小町4-33	中国電力(株)2号館2F	082-242-2495
千葉	〒260-0001	千葉市中央区都町2-1-12	千葉県都町合同庁舎4F	043-235-8070	販売店	〒731-0195	広島市安佐南区緑井5-22-1	㈱天満屋広島緑井店F インテリアカウンター	082-876-5331
販売店	〒260-0028	千葉市中央区新町1000	㈱そごう千葉店	043-245-8371	販売店	〒720-8636	福山市元町1-1	㈱天満屋福山店7F 子供服	084-927-2504
※神奈川	〒241-0815	横浜市旭区中尾2-1-14	スカウト会館	045-365-3421	山口	〒753-0064	山口市神田町1-80	防長青年館3F	0839-28-0079
販売店	〒220-0005	横浜市西区南幸1-6-31	㈱高島屋横浜店 スポーツ用品	045-311-5111	△徳島	〒774-0017	阿南市見能林町寺ノ前9-1	中野 貴裕方	0884-23-3523
販売店	〒238-0008	横須賀市大滝町1-10	㈱さいが屋 学生服売場	0468-22-9047	販売店	〒770-0004	徳島市南田宮2-3-108	㈱笹倉スポーツ社	088-679-8822
販売店	〒257-0041	秦野市入船町121	ジョイフルタウン(ジャスコ秦野店)内 スポーツソリティア秦野店	0463-85-3880	※香川	〒769-0102	高松市国分寺町国分1009		089-963-8556
販売店	〒224-0002	横浜都筑区茅ヶ崎中央14-12	港北KEY SOUTH内 スポーツソリティア港北ニュータウン店	045-947-1333	愛媛	〒791-1136	松山市上野町甲650	愛媛県生涯学習センター	089-948-2252
販売店	〒233-0002	横浜都筑区上大岡西1-15-1	京急百貨店スポーツ館内 スポーツソリティア上大岡店	045-882-0600	販売店	〒790-0012	松山市湊町5-1-1	㈱伊予鉄高島屋 南館3F 制服売場	0880-34-8389
販売店	〒252-0131	相模原市緑区西橋本5-4-3	スポーツソリティア西橋本店	042-700-0720	※高知	〒787-0034	四万十市中村弥生町37	青木 浩方	092-624-3755
販売店	〒224-0032	横浜都筑区茅ヶ崎中央53-1	スポーツソリティア港北センター南店	045-949-5461	※福岡	〒812-0852	福岡市博多区東平尾公園2-1-3	福岡県立総合プール2階	092-726-3720
販売店	〒220-0012	横浜西区みなとみらい3-5-1	MARK IS B2F スポーツソリティア横浜みなとみらい店	045-227-2581	販売店	〒810-0001	福岡市中央区天神2-5-35	㈱岩田屋三越	093-522-2715
販売店	〒254-0804	平塚市幸町9-1	ソーイン・ジャック	0463-23-6633	販売店	〒802-0007	北九州市小倉北区船場町1-1	㈱井筒屋7F	093-643-5248
販売店	〒252-0012	座間市広野台2-10-4	イオンモール座間1F スポーツソリティア座間店	046-259-5965	※佐賀	〒849-3218	唐津市相知町中山4426-1	藤本和彦方	0955-62-2219
※山梨	〒400-0073	甲府市湯村1-13-13	石橋 隆秀方	055-226-5003	販売店	〒840-0801	佐賀市駅前中央1-69	コイケスポーツ	0952-23-2588
販売店	〒400-0031	甲府市丸の内1-21-15	㈱岡島 4F 学生服	055-232-2111	△長崎	〒850-0876	長崎市賑町5-12	㈱親和銀行 長崎寮2F	095-827-1656
※東京	〒167-0022	杉並区下井草4-4-3		03-3868-2351	販売店	〒850-0853	長崎市浜町7-11	㈱浜屋	095-824-3221
新潟	〒951-8061	新潟市中央区西堀通2番町778番	西堀シャルム203号	025-229-5454	熊本	〒862-0950	熊本市水前寺3-17-15	熊本県青年会館	096-383-7901
富山	〒930-0096	富山市舟橋北町7-1	富山県教育文化会館	076-432-6505	販売店	〒862-0975	熊本市中央区新屋敷1-14-30	㈱シエルパ	096-362-9585
石川	〒921-8105	金沢市平和町1-3-1	石川県平和町庁舎2F	076-272-8064	大分	〒870-0045	大分市城崎町2-4-19	セゾン城崎207号	097-529-7175
販売店	〒920-0961	金沢市香林坊1-1-1	㈱大和香林坊 ユニフォーム	076-220-1258	販売店	〒870-0021	大分市府内町2-1-4	(株)トキハ	097-538-1111
福井	〒918-8135	福井市下六条町14-1	福井県生活学習館220号室	0776-41-4064	宮崎	〒889-2151	宮崎市大字熊野1443-12	スポーツ会館内2F	0985-89-3250
販売店	〒910-0006	福井市中央1-8-1	㈱西武福井店	0776-27-0111	販売店	〒880-0805	宮崎市橋通東3-4-12	㈱宮崎山形屋	0985-31-3241
長野	〒390-0848	松本市両島7-1	オフィス松本堂2A	0263-50-6550	△鹿児島	〒899-5431	始良市西餅田3081-4	松林大生方	0995-65-8652
販売店	〒380-0823	長野市南千歳1-1-1	㈱ながの東急	026-226-8181	販売店	〒892-0828	鹿児島市金生町3-1	㈱山形屋 3号館3F 学生服売場	099-227-6143
岐阜	〒500-8384	岐阜市藪田南5-14-53	県民ふれあい会館2棟9F	058-275-5356	沖縄	〒900-0012	那覇市泊1-3-5	りゅうせき崇元寺SS 2階	098-943-2385
販売店	〒500-8525	岐阜市日ノ出町2-25	㈱岐阜高島屋 ボーイスカウトコーナー	058-264-6823					
静岡	〒420-0068	静岡市葵区田町1-70-1	静岡県青少年会館	054-255-6185					
販売店	〒417-0051	富士市吉原2-11-5	㈱友愛愛商會	0545-52-4003					
販売店	〒426-0037	藤枝市青木2-6-7	志太地区需品部 館洋品店	054-641-1037					
販売店	〒435-0013	浜松市東区天龍川11117	丸善文具	053-421-2353					
販売店	〒420-0071	静岡市葵区一番町7-3	ロブソンランチ	054-252-2587					
販売店	〒411-0837	三島市南田町7-17	㈱ヴィーナス本店	055-972-7458					

※印の都道府県連盟ではスカウト用品を取り扱っておりません。  
△印は一部商品のみ取り扱っています。

一般財団法人

### ボーイスカウトエンタープライズ スカウトショップ

〒167-0043 東京都杉並区上荻1-24-21 3F  
TEL 03-5347-2611 FAX 03-5347-2612  
URL <http://www.scout.or.jp/> E-mail [scoutshop@scout.or.jp](mailto:scoutshop@scout.or.jp)  
1-24-21-3F Kamiogi, Suginami-ku, Tokyo 167-0043, Japan

公益財団法人ボーイスカウト日本連盟  
スカウト用品部

〒167-0022 東京都杉並区下井草4-4-3  
TEL 03-6913-7281 FAX 03-6913-7282

### 取扱店